

D DOCTORAIR

| 取扱説明書 |

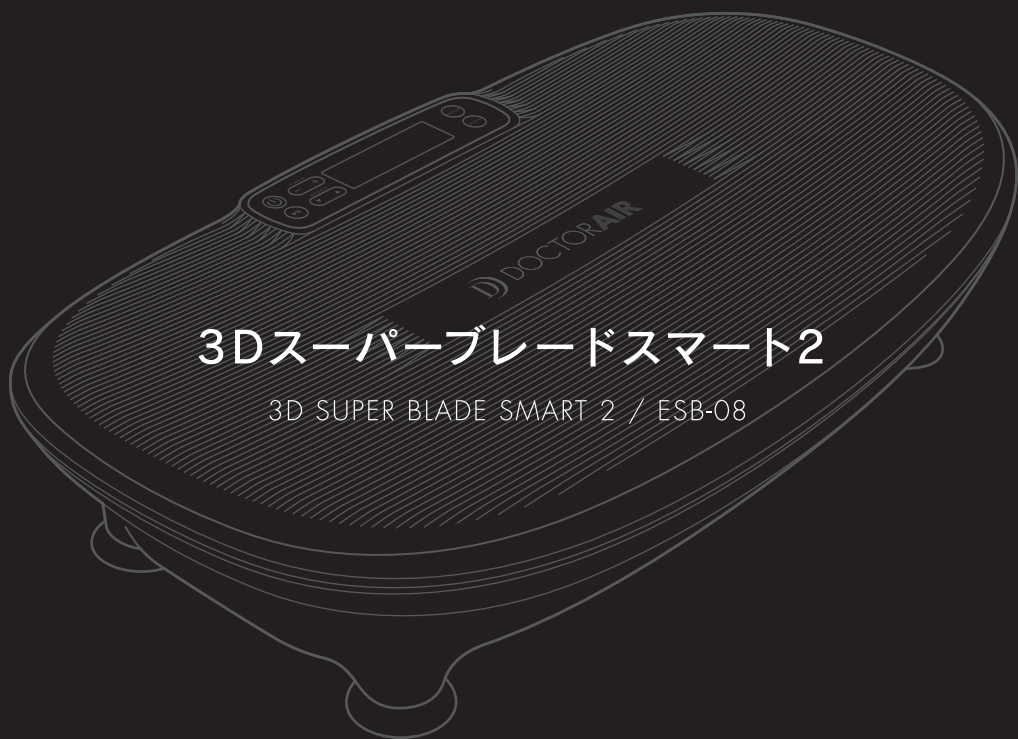

3Dスーパーブレードスマート2

3D SUPER BLADE SMART 2 / ESB-08

このたびはドクターエア製品をお買い上げいただきまして、誠にありがとうございます。

- 安全に正しくお使いいただくため、ご使用前にこの取扱説明書を必ずお読みください。
- 取扱説明書に記載しているイラストはイメージ図です。

目次

はじめに	安全のために.....3
	各部の名称と付属品.....9
	操作パネルのボタンとディスプレイの機能.....10
	リモコンの機能.....12
準備	電源コードを取り付ける.....13
	リモコンに電池をセットする.....14
	リモコンを装着する.....16
使いかた	3Dスーパーブレードスマート2を使用する.....17
	エクササイズを行う.....18
その他	お手入れと保管について.....25
	故障かなと思ったら.....26
	主な仕様.....27
	保証とアフターサービス.....28

安全のために

お使いになる方や他の人への危害、財産への損害を未然に防ぐため、必ずお守りいただくことを説明しています。

次の内容(表示・図記号)をよく理解してから本文をお読みになり、記載事項は必ずお守りください。

警告・注意について

誤った取扱いをしたときに生じる危険や損害の程度を区分し、説明しています。



警告

誤った取扱いをしたときに、死亡や重傷に結びつく可能性があるもの。



注意

誤った取扱いをしたときに、傷害または家屋・家財などの損害に結びつくもの。

図記号の例

お守りいただく内容を、次の図記号で説明しています。



禁止

してはいけないこと。



必ず守る

必ず行うこと。

警告



禁止

- 次の方は使用しない。
 - ・医師から運動を制限されている方
 - ・ペースメーカーなどの電磁障害の受けやすい体内植込み型医用電子機器を使用している方
 - ・脚部に重度の血行障害がある方
 - ・妊娠中や妊娠の可能性がある方、出産直後の方
 - ・めまい、ふらつきなど平衡感覚に異常のある方、また平衡感覚に影響が出る薬を服用している方
 - ・骨粗しょう症、脊椎の骨折、ねんざ、肉離れなどの急性(疼痛性)疾患の方
 - ・腱鞘炎、むち打ち症、頸椎損傷、脊柱管狭窄症、椎間板ヘルニアなどの成形外科的疾患の方
 - ・背骨に異常のある方、または背骨が左右に曲がっている方
(事故・体調不良・症状を悪化される原因)
- 自ら意思表示ができない方や操作が行えない方に使わせない。
また、一人での運動に不安のあるご高齢の方などは、必ず成人の介添えのもとで使用する。(事故・けがの原因)
- 子供に使わせない、また本製品の上で遊ばせたり、上にのせない。
(事故・けがの原因)
- 本製品の最大適応体重は120kgのため、耐荷重をオーバーして使用しない。(故障の原因)
- こたつの中や暖房器具の近く、ホットカーペットの上などで使用しない。
(事故・感電の原因)
- エクササイズ以外の目的で使用しない。(けが・体調不良の原因)
- リモコンから取り外したボタン電池を乳幼児や小さいお子様の手の届く場所、ペットが触れる場所に置かない。(思わぬ事故の原因)
- 濡れた手で本体や電源コード、リモコンには触れない。(感電の原因)
- 電源プラグ・コードを破損するようなことはしない。
傷つける、加工する、引っ張る、無理に曲げる、ねじる、重いものをのせる
(感電、ショートによる発火・火災の原因)



警告





必ず守る

- 次の方は必ず医師とご相談の上、使用する。
 - ・悪性腫瘍のある方
 - ・心臓に障害のある方
 - ・糖尿病など、高度の末しょう循環器障害による知覚障害のある方
 - ・安静を必要とする方や体力の衰えた方
 - ・体温38℃以上(有熱期)の方/例：急性炎症症状(倦怠感、悪寒、血圧変動など)の強い時期や衰弱しているとき
 - ・医師の治療を受けている方
 - ・上記以外に特に身体の異常を感じている方
- ご使用中にめまいや吐き気、痛みなど、身体に異常があらわれたり感じたりした場合は、直ちに使用を中止し、不快感が続く場合は医師に相談する。(事故・体調不良の原因)
- 1日60分以内に使用する。(逆効果・けがの原因)
- 身体に過度の負担をかける使用はしない。(事故・体調不良の原因)
- アクセサリやベルトなどをはずして使用する。(事故・けがの原因)
- ご使用前に必ず製品に損傷がないか確認し、異常が発見された場合は使用せず、ドクターエアお客様相談窓口にご相談する。(けが・事故の原因)
- 初めてお使いになる方や長期間ご使用にならなかった方、ご高齢の方、乗り物酔いしやすい方などは、使い慣れるまで短時間で速度の遅いモードで使用する。
(けが・体調不良の原因)
- 寒い場所から暖かい場所に移設したり、室温が急激に上がった直後は、内部が結露する場合がある。大きな温度変化があった場合は、一時間ほど置いてから主電源を入れる。(故障の原因)
- ボタン電池が液漏れし、目に入ったときは、こすらず直ちに水道水などの多量のきれいな水で十分に洗ったあと、医師の診察を受ける。(失明など障害のおそれ)
- ボタン電池の液が皮膚や衣類に付着した場合、直ちにきれいな水で洗い流す。
- コンセントや配線器具の定格を守る。
- 交流100Vで使用する。
- 電源プラグ・器具用プラグは根元まで確実に挿し込む。(感電や発熱による火災の原因)

警告

 分解禁止	<ul style="list-style-type: none"> ●分解・改造は絶対にしない。 (発火、事故、故障の原因)
 電源プラグを抜け	<ul style="list-style-type: none"> ●異常・故障時に直ちに使用を中止する。 コンセントから電源コードを抜く。(発煙、発火、感電の原因) 〈異常・故障例〉 本体、コードが <ul style="list-style-type: none"> ・変形したり、異常に熱い ・異常音や異臭・煙発生 すぐにドクターエアお客様相談窓口にご相談ください。

注意

 禁止	<ul style="list-style-type: none"> ●他の器具、機器などと同時に使用しない。(事故・体調不良の原因) ●本製品の上で飛んだり跳ねたり、手足や腰などの身体を必要以上に動かすなどはしない。(事故・けがの原因) ●本製品を落したり、重いものをのせたり、強い衝撃を加えない。(発火・感電・故障の原因) ●本製品の端に体重をかけたり力を加えない。(事故・けがの原因) ●同時に複数人で絶対使用しない。(事故・けがの原因) ●飲酒中や飲酒後は使用しない。(事故・けがの原因) ●医療行為には使用できない。 ●浴室など湿気が多い場所で使わない。(感電の原因) ●下記付属品以外のものを使ったり、他の機器に使わない。(事故・けが・感電・ショートによる発火・火災の原因) フロアマット、リモコン、ボタン電池、電源コード
 必ず守る	<ul style="list-style-type: none"> ●食後は十分に時間を置いてから使用する。(体調不良の原因) ●乗り降りする際は、運動が完全に停止していることを確認する。(事故・けがの原因) ●本製品を移動させる際は、指や手を隙間に入れない。(指はさみの原因) ●ボタン電池をご使用の際は、次のことを守る。 <ul style="list-style-type: none"> ・指定以外のボタン電池は使用しない ・極性表示+と-は正しく入れる ・ボタン電池を充電したり、過熱したり、分解したり、ショートさせたりしない ・火中投下しない ・ボタン電池の使用推奨期限を超えたものや、液漏れしているものは使用しない ・水をかけたり、濡れた手で触れない ・乳幼児、小さなお子様の手の届く場所やペットが触れる場所に保管しない ・使い切ったボタン電池は、すぐに取り出す ・使用済みのボタン電池は+と-にテープを貼って絶縁してから廃棄する。廃棄方法は各地方自治体の廃棄区分に従う ・一ヶ月以上使用しない場合は、リモコンから必ずボタン電池を取り外す

⚠ 注意



電源プラグを抜く

- 本製品を移動させる際は、主電源を切り、電源プラグを抜いてから行う。(事故やけが、故障の原因)
- お手入れの際は、必ず主電源を切り、電源プラグをコンセントから抜く。(感電の原因)
- 使用時以外は主電源を切り、電源プラグをコンセントから抜く。(ほこりや湿気で絶縁劣化になり、漏電火災の原因)
- 停電時は、直ちに主電源を切り、電源プラグをコンセントから抜く。(思わぬ事故の原因)
- 雷が鳴り始めたら、直ちに主電源を切り、電源プラグをコンセントから抜く。(故障の原因)

各部の名称と付属品

本体

操作パネル上のボタンや表示部については、「操作パネルのボタンとディスプレイの機能」(10ページ)をご覧ください。

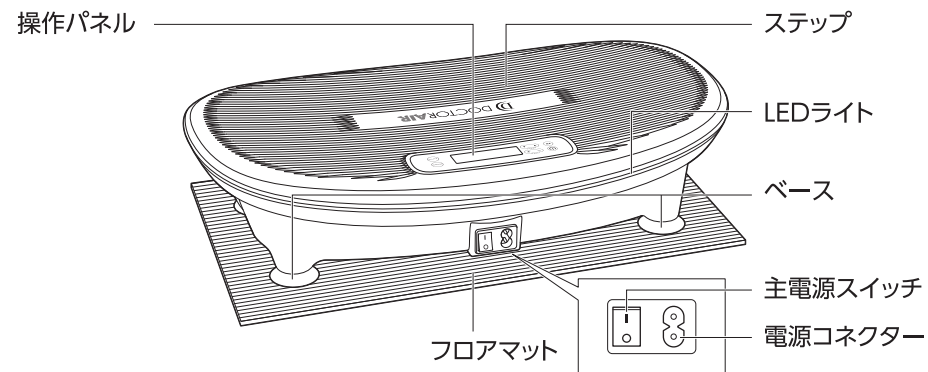

付属品

リモコンのボタンについては、「リモコンの機能」(12ページ)をご覧ください。



リモコン
(ボタン電池付き)



電源コード

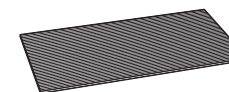

フロアマット



取扱説明書
(保証書付き)

操作パネルのボタンとディスプレイの機能

本体の操作パネルには、次のボタンと表示部が用意されています。

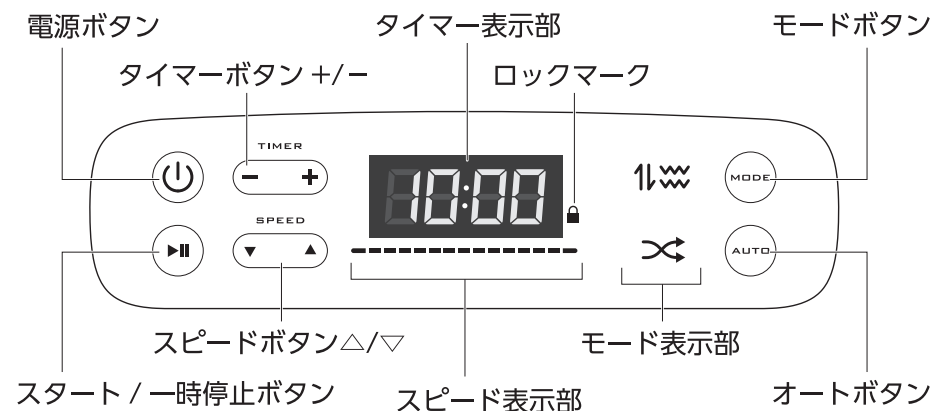

電源ボタン

本体の主電源スイッチがオンになっているときに押すと、スタンバイ状態になります。本体の動作中に押すと、動作が停止します。

モードボタン

押すたびに振動モードが以下のように切り替わり、選択された振動モードがモード表示部に表示されます。

上下振動→微振動→MIX振動→上下振動・・・

オートボタン

押すたびにオートモードのオン/オフが切り替わります。

※オートモードは変則的な振動の組み合わせです。

スタート/一時停止ボタン

現在選択されている振動モードでの動作を開始、または一時停止します。

タイマーボタン+/-

動作時間を設定します。

+：動作時間を増やします

-：動作時間を減らします

スピードボタン△/▽

マニュアルモード時のスピードを調整します。

△：スピードを上げます

▽：スピードを下げます

モード表示部

マニュアルモード

⏮ 上下振動時に点灯します。

⏭ 微振動時に点灯します。

⏮⏭ MIX振動時に同時点灯します。

オートモード

⏮⏭ 上下振動オートモード時に点灯します。

⏭⏭ 微振動オートモード時に点灯します。

⏮⏭⏭ MIX振動オートモード時に点灯します。

スピード表示部

振動レベルに合わせてスピード表示部が点灯します。

タイマー表示部

設定したタイマーの表示、もしくはカウントダウンが行われます。

ロックマーク

リモコンのロックボタンを押すと、本体に表示されます。ロック中は本体のボタンが操作不能になります。

リモコンの機能

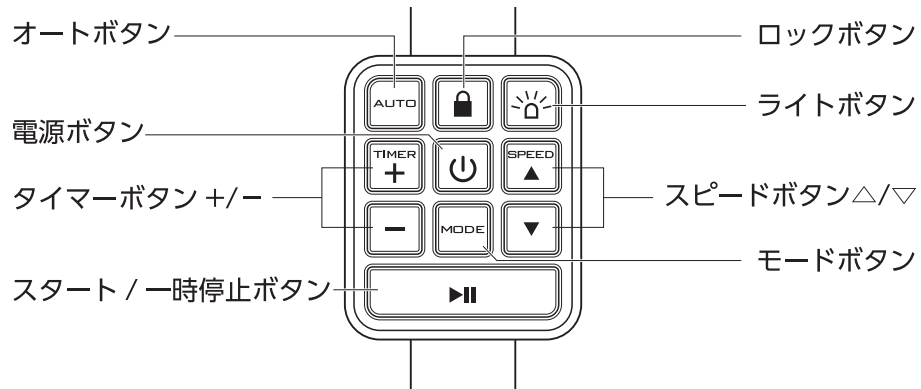

ライトボタン、ロックボタンはリモコンのみで機能します。それ以外のボタンは、本体のボタン機能(10 ページ)をご参照ください。

ライトボタン

電源ボタンがオンになっているときに、本体LED (外周) ライトのオンオフを切り替えます。

※初期状態はLEDライトがオンになる。

※スタンバイ状態では点滅、動作中または一時停止時は点灯する。

※主電源オフ時、また、コンセントを抜いた後に再度電源を入れると、初期状態に戻る。

ロックボタン

本体のボタン操作をロックします。もう一度押すとロックが解除されます。

※ロック中は、本体のボタンが全て無効になり、リモコンは全て操作可能になる。

電源コードを取り付ける

次の手順で3Dスーパーブレードスマート2を設置し、電源コードを取り付けてください。

事前確認

- 水平で硬く安定した場所に設置しているか?
(本体が移動したり、がたつきや異常振動、異音が発生する可能性があり、事故や故障の原因)
- 付属のフロアマットを敷いているか? ※凹凸のある面を上にする。
(異音、異常振動、がたつき、跡や傷つく原因)
- 家具や壁から離して十分なスペースを確保して設置しているか?
(事故・けがの原因)

- 1 付属の電源コードの本体側プラグを本体の電源コネクタに挿し込みます。

ご注意

電源コードを束ねた状態では使用しないでください。

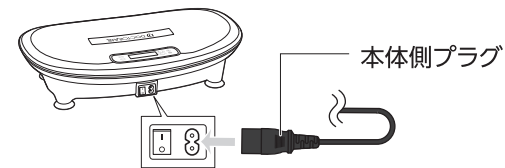

- 2 コンセントに電源プラグを根元までしっかりと挿し込みます。



リモコンに電池をセットする

リモコンには、ボタン電池1個が内蔵されています。必要に応じて交換してください。

- 1 リモコン本体をバンドから取外します。

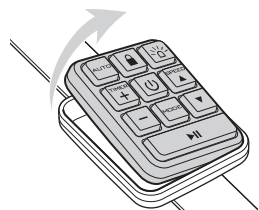

- 2 リモコン裏側のカバーを開けます。

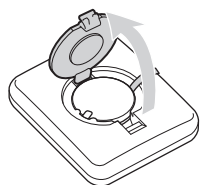

- 3 下の図のように、絶縁フィルムを外します。

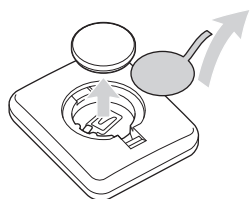

- 4 金具が上になるように、ななめ方向からボタン電池をスライドして差し込みます。

+極を上にしてセットしてください

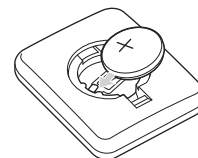

- 5 カバーを閉めます。

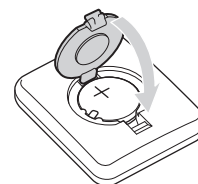

- 6 リモコン本体をバンドに取り付けます。

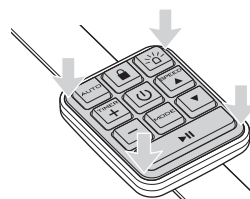

電池に関するご注意

- 付属の電池は動作確認用です。通常より寿命が短い場合があります。
- 長期間使用しない場合は、電池の液漏れによる故障を防ぐため、電池を外して保管してください。
- 電池の溶液が目に入ったり、身体や衣服に付いた場合は、直ちにきれいな水で洗い流し、医師にご相談ください。
- 使用済みの電池は、自治体の条例に従って廃棄してください。

リモコンを装着する

リモコンを腕に巻き付けてください。

※勢いよく巻き付く場合がありますので、お気を付けください。

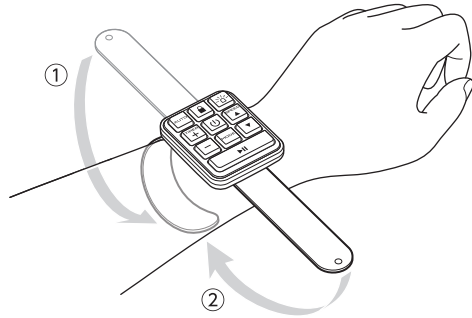

3Dスーパーブレードスマート2を使用する

ご使用になる前に

- 本体や付属品、電源コードなどに損傷がないか？
 - 電源を入れると正常に動くか？（しばらくご使用にならなかったときも確認する）
 - 操作パネルの保護シールをはがしたか？
- ※異常が発見された場合はそのまま使用せず、26ページをご確認、もしくはドクターエアお客様相談窓口にご相談ください。

- 小さなお子さまやペットのいる場所で使用しないでください。
- 動作中は操作パネル、ステップ以外の本体に触れないでください。本体の間隙には絶対に手を入れないでください。

ご注意

- 初めて使用する時や、使い慣れるまでは短時間で速度の遅いモードで使用してください。（けが・体調不良の原因）
- 使用中に姿勢を変える際は、転倒などに十分にご注意ください。（事故・けがの原因）
- 動きやすく滑りにくい服装でご使用ください。ポケットの中は空にしてください。（事故・けが・転倒の原因）
- 靴下やスリッパでは使用しないでください。（事故・けが・転倒の原因）
- 使用中、足や手が汗ばんできた場合は、使用を中止し、乾いたタオルなどで拭き取ってから、再度ご使用ください。（事故・けが・転倒の原因）

エクササイズを行う

電源を入れる

- 1 本体の主電源スイッチを「|」側にします。

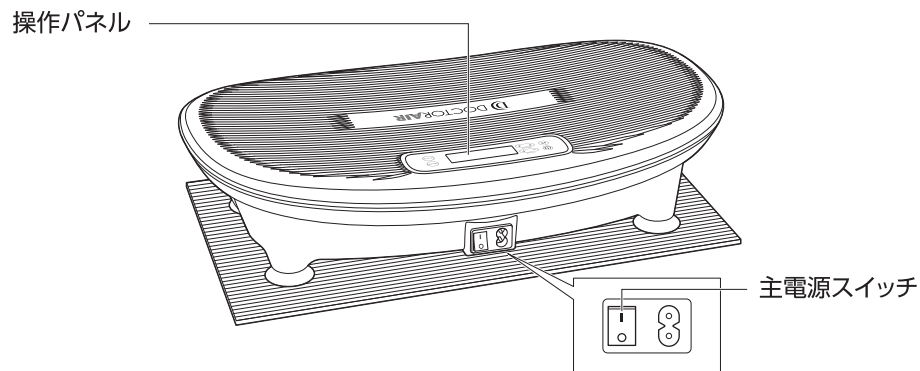

「ピッ」という音が鳴り、主電源が入ります。
操作パネルのタイマー表示部が「----」表示になります。

- 2 リモコンまたは操作パネルの電源ボタンを押します。



「ピッ」という音が鳴り、操作可能なスタンバイ状態になります。
操作パネルのタイマー、モード、スピード表示部には各初期設定値が表示されます。
本体外周LEDが点滅します。

- 3 本体のステップに静かに乗り、体重を左右均等にかけてください。
中央部分では振動の伝わりが小さく、左右に足を広げていくと振動の伝わりが大きくなります。

ご注意

本体に乗るときは、飛び乗らないでください。

- 4 動作の設定をします。

モードを変える

マニュアルモード

リモコンまたは操作パネルのモードボタンを押して振動モードを選びます。



ボタンを押すたびに以下のように切り替わります。
上下振動(1|) → 微振動(≡) → MIX振動(1|≡) → 上下振動(1|)...

オートモード

リモコンまたは操作パネルのオートボタンを押してオートモードのオン/オフを切り替えます。



オートモード中にモードボタンを押すたびに、以下のように切り替わります。
上下振動オートモード(11 ⚡) → 微振動オートモード(⚡ ⚡)
→ MIX振動オートモード(11 ⚡ ⚡) → 上下振動オートモード(11 ⚡) …

スピードを設定する

スピード△/▽ボタンを押して振動スピードを設定します。

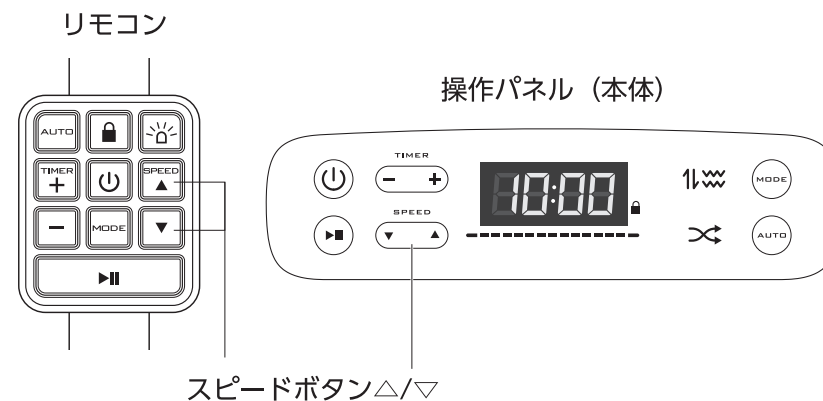

ボタンを押すたびに、振動スピードが1ずつ増減します。
ボタンを長押しすると押した分だけ増減します。

- ・初期設定：1
- ・設定範囲：1～15

※オートモード中は、振動スピードの変更はできません。
振動スピードに合わせてスピード表示部が点灯します。
※モードを切り替えると、スピードは1に戻ります。

タイマーを設定する

動作時間を設定します。

＋：動作時間を増やします

－：動作時間を減らします

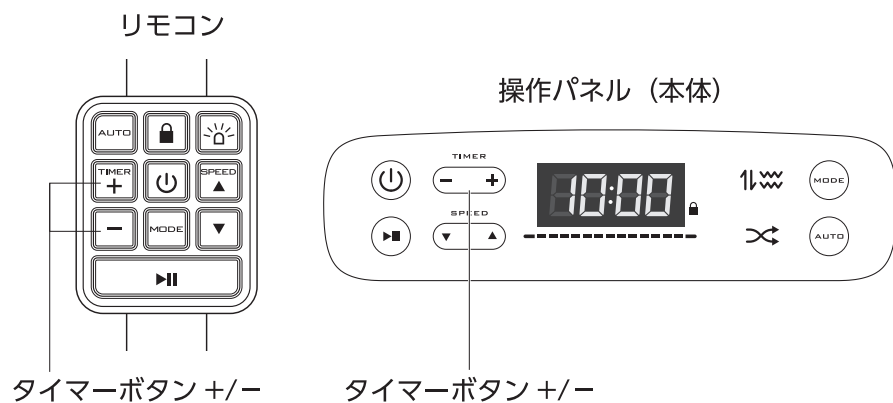

・初期設定：10分

・設定範囲：1～20分

※動作中、タイマーを変更することはできません。

※モード切り替えても、タイマーはリセットされません。

- 5 お好みのモード、スピード、タイマーなどを設定出来たら、リモコンまたは操作パネルのスタート/一時停止ボタンを押します。



動作開始します。

- 6 設定時間を経過すると動作が自動的に停止します。
動作が完全に停止してから、本体から降りてください。
※タイマーが切れた後、3分間何も操作がない場合は、スタンバイ状態に戻ります。
- 7 本体の主電源スイッチを「○」側にします。
しばらく使用しない場合は電源コードをコンセントと本体からはずしてください。

途中で動作を停止するには

リモコンまたは操作パネルのスタート/一時停止ボタンを押します。
動作はゆるやかに停止します。
※一時停止後、3分間何も操作が無い場合は電源オフになります。

緊急停止するには

リモコンまたは操作パネルの電源ボタンを押してください。
ただちに動作が停止します。

ご注意

本体から降りるときは、動作が完全に停止してから、ゆっくり降りてください。

お手入れと保管について

お手入れについて

ご注意

- お手入れの前に、必ず電源コードをコンセントと本体から抜く。
- シンナー、ベンジン、アルコールなどの溶剤や薬品類、熱湯は絶対に使用しない。
(故障や部品の割れ、変色などの原因)

乾いたやわらかい布で汚れを拭き取る

汚れがひどい場合は、薄めた中性洗剤をやわらかい布に含ませ、かたくしぼってから拭き取る。その後、乾いた布で乾かす。

保管について

- 保管の際は、必ず電源コードをコンセントと本体から抜く。
- 次のような場所には保管しない。
 - ・ 温度・湿度が高い所 (部品が変色する原因)
 - ・ 直射日光が当たる所 (部品が変色する原因)
 - ・ 乳幼児や小さいお子様の手の届く所、
ペットが触れる所 (事故・けが・破損・故障の原因)
- 長期間保管される場合は、カバーなどをかけて保管する。

廃棄する場合は

地方自治体の廃棄区分に従って処分する。

故障かなと思ったら

症状	確認していただくこと
電源を入れても動かない	<ul style="list-style-type: none"> 電源コードが本体とコンセントの両方にきちんと接続されていますか？ 主電源のスイッチが入っていますか？ 本体操作パネル、リモコンは正常に動作しますか？ リモコンのみ動作しない場合は、リモコンの電池が消耗している場合があります。
リモコンで本体を操作できない	<ul style="list-style-type: none"> 「リモコンに電池をセットする」(14 ページ)をご覧ください。電池が正しい向きでセットされているか確認してください。 本体の近くで、操作してください。 電池が消耗している可能性があります。新しい電池に交換してください。
突然停止した	<ul style="list-style-type: none"> タイマーによって自動的に停止したのではないかどうかを確認してください。 使用環境・使用状況によっては安全装置が働き、動作途中で電源が切れる場合があります。その場合は、主電源を切り、電源コードを抜いて、しばらく時間(30分くらい)をおいてから再度ご使用ください。
使用時に製品から音がする	<ul style="list-style-type: none"> 硬く水平な場所に設置されているか、確認してください。 本体下に付属のフロアマットを敷いていますか？ 床面との摩擦によって音がする場合があります。 本製品は構造上、ある程度の動作音が発生します。異常ではありません。

上記の方法でも直らない場合は、ドクターエアお客様相談窓口にご相談ください。

主な仕様

本体

製品名	3Dスーパーブレードスマート2
型番	ESB-08
定格入力	AC100V 50/60Hz
定格消費電力*	240W
タイマー	初期設定 10分、1分間隔で最大 20分
最大適応体重	120 kg
振動回数*	上下振動：最小600回/分 最大770回/分 微振動：最小1420回/分 最大2020回/分
付属品	リモコン(ボタン電池付き)、電源コード、フロアマット、取扱説明書(保証書付き)
外形寸法	約W650xD360xH158mm
重量	約11.5kg
使用環境温湿度	+10 ~ +40℃ 30 ~ 85%RH
材質	ABS
製造国	中国

※使用状況・使用環境により異なります。

保証とアフターサービス

使いかた、お手入れ、修理などのご相談は、お買い求めになった販売店またはドクターエアお客様相談窓口にご連絡ください。

保証書

お買い上げの際に「お買い上げ日」、「販売店名」欄の記入をご確認ください。また、内容をよくお読みになり、大切に保管してください。

修理を依頼されるときは

「故障かなと思ったら」（26ページ）をご確認ください。直らない場合や、同じような症状がたびたび生じる場合は電源コードを外し、次の内容をお買い求め先にご連絡ください。

- お買い上げ日
- 製品型名：ESB-08
- 故障の状況（できるだけ具体的に）

修理に関する
お問い合わせ



保証期間内に修理を依頼される場合は

保証書の規定に則って修理いたします。なお、保証期間中でも有料となる場合がありますので、保証書をよくお読みください。

保証期間：保証書に記載

保証期間終了後は

診断をして修理できる場合はご要望により、有料にて修理いたします。修理料金は次の内容で構成されています。

- 技術料：診断・修理・調整・点検などの費用
- 部品代：修理に使用した部品および補助材料代
- 修理品の運賃：修理品の往復の送料

補修用性能部品の保有期間

本製品の機能を維持するために必要な部品保有期間の目安は、製造終了から5年です。部品保有期間は目安であり、実際の期間は若干異なる場合がございます。

保有期間の終了をもって、保守対応は終了します。

その他ご不明な点がある場合

アフターサービスに関するご相談およびご不明な点については、お買い求め先またはドクターエアお客様相談窓口にご相談ください。

定期点検のお願い

3Dスーパーブレードスマート2の定期点検をお願いします	
こんな症状はありませんか？ <ul style="list-style-type: none">●煙が出たり、異常なおいや音がする●電源コードが異常に熱い●電源コードを動かすと、通電したりしなかったりする●内部に異物や水が入った●本体やカバー、電源コードに変形や破損がある●その他異常がある	ご使用中 <p>故障や事故防止のため、電源を切り、電源コードを外して、必ずお買い上げ販売店、またはドクターエアお客様ご相談窓口にて点検、修理をご相談ください。</p>

無料保証規定

1. 取扱説明書・本体貼付ラベルなどの注意書に従った使用状態で、保証期間内に故障した場合は無料修理させていただきます。ただし、離島または離島に準ずる遠隔地での修理に要する交通費、宿泊費、送料（往復共）などはお客様のご負担となります。
※保証期間内に無料修理をご依頼になる場合には販売店に本製品と本書をご持参・ご提示いただき、お申し付けください。
※ご転居やご贈答品などで、本保証書に記載の販売店での無料修理をお受けになれない場合には、ドクターエアお客様相談窓口にご相談ください。
2. 保証期間内でも次の場合には原則として有料になります。
 - (1) 取扱説明書以外の使用上の誤りに起因する故障および損傷
 - (2) 不当な修理や改造による故障および損傷
 - (3) お買い上げ後の輸送、落下などによる故障および損傷
 - (4) 一般家庭用以外（例えば業務用など）に使用された場合の故障および損傷
 - (5) 保証書のご提示がない場合
 - (6) 保証書にお買い上げ年月日、お客様名、ご住所、販売店名の記入がない場合、あるいは字句を書き換えられた場合
 - (7) 車両・船舶などに搭載された場合に生じる故障および損傷
 - (8) 火災・地震・水害・落雷・その他天変地異・異常電圧・指定以外の使用電源（電圧、周波数）などによる故障および損傷
 - (9) 弊社（および弊社関連会社）以外で誤った修理をしたり、改造したために生じた故障および損傷
 - (10) 消耗品、本体以外の付属品の消耗
 - (11) 磨耗や劣化などによる有寿命部品の交換
3. 本保証書は日本国内においてのみ有効です。（This warranty is valid only in Japan.）
4. 本保証書は再発行いたしませんので大切に保管してください。有料修理の場合、修理品の運賃・修理部品代・技術料・出張料はお客様にてご負担願います。

修理メモ

- この保証書は、本書に明示した期間、条件のもとにおいて無料修理をお約束するものです。従ってこの保証書によって、お客様の法律上の権利を制限するものではありません。保証期間経過後の修理についてご不明な点は販売店またはドクターエアお客様相談窓口にご相談ください。