

D DOCTORAIR

| 取扱説明書 |
添付文書

3Dマッサージシートプレミアム2 3D MASSAGE SEAT PREMIUM2/MS-07

このたびはドクターエア製品をお買い上げいただきまして、誠にありがとうございます。

- 安全に正しくお使いいただくため、ご使用前にこの取扱説明書を必ずお読みください。
- 取扱説明書に記載しているイラストはイメージ図です。

目次

はじめに

安全のために	3
各部の名称と付属品	9
リモコンについて	10

使いかた

3Dマッサージシートプレミアム2を設置する	13
緩衝シートを取り付ける	17
マッサージを行う	18

その他

お手入れと保管について	24
故障かなと思ったら	25
主な仕様	27
保証とアフターサービス	30

安全のために

安全上のご注意

お使いになる方や他の人への危害、財産への損害を未然に防ぐため、必ずお守りいただくことを説明しています。

次の内容(表示・図記号)をよく理解してから本文をお読みにになり、記載事項は必ずお守りください。

警告・注意について

誤った取扱いをしたときに生じる危険や損害の程度を区分し、説明しています。



警告

誤った取扱いをしたときに、死亡や重傷に結びつく可能性があるもの。



注意

誤った取扱いをしたときに、傷害または家屋・家財などの損害に結びつくもの。

図記号の例

お守りいただく内容を、次の図記号で説明しています。



禁止

してはいけないこと。



必ず守る

必ず行うこと。

警告



禁止

- 医師からマッサージを禁止されている方は使用しない。(症状を悪化させる原因)
例: 心臓疾患・急性疾患・有熱性疾患・血圧異常・血栓(塞栓)症・重度の動脈瘤
 - ・ 急性静脈瘤・各種皮膚炎および皮膚感染症(皮下組織の炎症を含む)
 - ・ けいつい(頸椎)症・飲酒や薬を服用中の方・化学繊維でかぶれた経験のある方
 - ・ 健康が特にすぐれない方・疲労が激しい方など
- 自ら意思表示ができない方や操作が行えない方には使用させない。(事故・ケガの原因)
- 使用中はほかの作業を行わない。(事故・ケガの原因)
- アクセサリーなどの硬いものやベルト、マフラー、首元に装飾のある服などを着用して使用しない。(事故・ケガの原因)
- コンセントや配線器具の定格を超える使い方や、交流100V以外での使用はしない。(火災の原因)
- 乳幼児や小さなお子様に本品を使用させたり、遊ばせたりしない。(事故・ケガの原因)
- ストープなどの火気のそばやホットカーペットの上で使用しない。(火災・故障の原因)
- タバコを吸いながら使用しない。(火災・故障の原因)
- こたつの中や暖房器具の近く、ホットカーペットの上などで使用しない。(事故・感電の原因)
- 本体のカバーを故意に外したり、破いたり、切ったりしない。(事故・ケガの原因)
- 本体やアダプタジャックなどにピンのような鋭いものや異物を挿し込まない。(火災・感電・事故の原因)
- 電源コードおよびACアダプタのコードを、本体やACアダプタの本体に巻き付けない。(断線による火災・感電の原因)
- 電源コードおよびACアダプタを破損するようなことはしない。(火災・感電の原因)
 - ・ 傷つける、加工する、引っ張る、無理に曲げる、捻じ曲げる、束ねて使用する、重いものをのせる、はさみこむ
- 電源コードをコンセントから抜くときは、電源コードを引っ張らない。(絶縁不良になり、火災・感電・ショートによる発火の原因)
- 付属のACアダプタおよび電源コード以外は使用しない。また、付属のACアダプタと電源コードは本製品専用のため、他の機器には使用しない。(火災・感電・事故の原因)
- 首の周辺をマッサージするときは特に注意し、首の前方には使用しない。(事故・ケガの原因)

警告



必ず守る

- 次の部位には使用しない。
 - ・ 整形手術をした部位・皮膚の下に金属、プラスチック、シリコンなどを埋め込んでいる部位・皮膚トラブルのある部位
 - 例: アトピー性皮膚炎、顔面黒皮症、皮膚の炎症、かゆみやほてりのある部位、物理的刺激などによる病的なシミやアザ、敏感肌、ケロイド体質など
 - ・ 痛覚、知覚障害を起こしている部位・胸部・陰部・頭部・骨折部位・関節部位
- 次の方は必ず医師と相談の上、使用する。
 - ・ ペースメーカーなどの電磁障害の受けやすい体内植込型医用電子機器を使用している方
 - ・ 悪性腫瘍のある方
 - ・ 心臓に障害のある方
 - ・ 脚部に重度の血行障害がある方
 - ・ 温度感覚喪失が認められる方
 - ・ 妊娠中や妊娠の可能性がある方、出産直後の方
 - ・ 糖尿病など、高度の末しょう循環器障害による知覚障害のある方
 - ・ 施療部位に創傷のある方
 - ・ 安静を必要とする方や体力の衰えた方
 - ・ 体温 38℃以上(有熱期)の方
 - 例: 急性炎症症状(倦怠感、悪寒、血圧変動など)の強い時期や衰弱しているとき
 - ・ 骨粗しょう症、脊椎の骨折、ねんざ、肉離れなどの急性(疼痛性)疾患の方
 - ・ かつて治療を受けたところ、または疾患部へ使用する方
 - ・ 腱鞘炎、むち打ち症、頸椎損傷、脊柱管狭窄症、椎間板ヘルニアの方
 - ・ 背骨に異常のある方、または背骨が左右に曲がっている方
 - ・ 医師の治療を受けている方や、上記以外に特に身体の異常を感じている方
- 使用前に布地が破れていないか必ず確認する。どんなに小さな破れでも見つけた場合は使用せず、ドクターエアお客様窓口にご相談する。(ケガ・事故の原因)
- 使用中に身体に異常があらわれたり感じたりした場合や、使用しても効果があらわれない場合は、直ちに使用を中止し、医師に相談する。(事故・体調不良の原因)
- ACアダプタや電源プラグは根元まで確実に挿し込む。(感電や発熱による火災の原因)
- 使用前に操作ボタンが正常に動作することを確認する。しばらく使用しなかった場合も必ず確認する。

警告



電源プラグを抜く

- 異常・故障時には直ちに使用を中止し、コンセントから電源コードを抜く。(発煙、発火、感電の原因)
異常・故障例:
本体、コードが傷んでいたり、変形したり、異常音や異臭・発煙、異常に熱い場合、直ちにドクターエアお客様窓口にご相談ください。



ぬれ手禁止

- 濡れた手で本体や、電源コードおよびACアダプタに触れない。(感電・故障の原因)



風呂、シャワー室での使用禁止

- 本製品は防水仕様ではないため、風呂場や洗面所では使用しない。(漏電による感電・発火の原因)



分解禁止

- 分解・改造は絶対にしない。(発火、事故、故障の原因)

注意



禁止

- 用途以外の目的で使用しない。(ケガ・体調不良の原因)
- 使用中に電源プラグをコンセントから抜いたり、ACアダプタを本体から外したりしない。(事故・ケガの原因)
- 湿疹が出ている時は使用しない。
- 使用時間は1日20分以内にする。また、同一箇所への3分以上の連続使用はしない。(逆効果・ケガの原因)
- マッサージ以外の目的で使用しない。(ケガ・体調不良の原因)
- 他の治療器と同時に使用しない。(事故・体調不良の原因)
- 本体の上ののったり、立ったりしない。(ケガ・故障の原因)
- 本体を床に敷いて寝そべった状態で使用したり、体重がマッサージ器全体にかかるような使用はしない。
- 使用中に眠らない。(事故・ケガの原因)
- 本製品を落したり、重いものをのせたり、強い衝撃を加えない。(火災や感電、故障の原因)
- 使用中にもみ玉を故意に強く押し当てるなどの無理な力をかけない。(ケガ・体調不良・故障の原因)
- 飲酒中や飲酒後は使用しない。(事故・ケガの原因)
- 使用中にほかの作業を行わない。(事故・ケガの原因)
- もみ玉が直接肌に触れての使用はしない。



必ず守る

- 電源タップを使用する際は、必ず定格容量を守る。(火災・焼損の原因)
- 食前・食後は十分に時間を置いてから使用する。(体調不良の原因)
- 使い始めは一番弱い刺激でマッサージを行う。
- 使用後は電源が切れていることを確認し、ACアダプタをコンセントから抜く。



電源プラグを抜け

- 停電時は、直ちに電源プラグをコンセントから抜く。(思わぬ事故の原因)
- 使用時以外は電源プラグをコンセントから抜く。(ほこりや湿気で絶縁劣化になり、漏電火災の原因)
- 雷が鳴り始めたら、直ちに電源プラグをコンセントから抜く。(故障の原因)
- お手入れの際は、必ず電源プラグをコンセントから抜く。(感電・事故の原因)

性能及び安全性に関する規格

1. 性能

項目	仕様	備考
もみ回数: もみ機能をもつ機器	低速: 約 26 回/分 中速: 約 31 回/分 高速: 約 35 回/分	試験方法: JIS T 2002
たたき回数: たたき機能をもつ機器	低速: 約 480 回/分 中速: 約 580 回/分 高速: 約 680 回/分	
施療部移動速さ 施療部移動機能をもつ 機器	低速: 約 3.1cm/秒 中速: 約 4.2cm/秒 高速: 約 5.4cm/秒	

2. その他の性能

項目	仕様	備考
タイマ	約 10 分	試験方法: JIS T 2002

使用目的又は効果

あんま、マッサージの代用。一般家庭で使用する。こと。

※上記以外の目的には使用しないでください。

ご使用になる前に

- ご使用前に必ず布地が破れていないかを確認してください。どんな小さな破れでも、見つけた場合は絶対に使用しないでください。
- ご使用前にリモコンやタイマー機能が正常に動作することを確認してください。しばらくご使用にならなかった場合も必ず確認してください。
- 異常が発見された場合はそのまま使用せず、ドクターエアお客様相談窓口にご相談ください。

各部の名称と付属品

本体

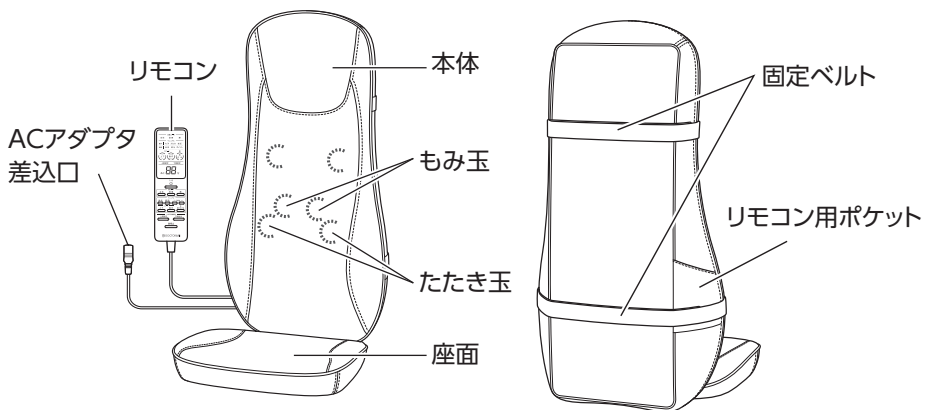

付属品

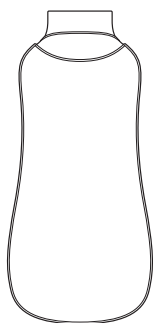

緩衝シート

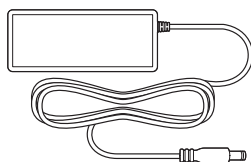

ACアダプタ



取扱説明書 (本書・保証書付)



座面

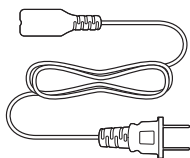

電源コード

リモコンについて

ボタンの機能について

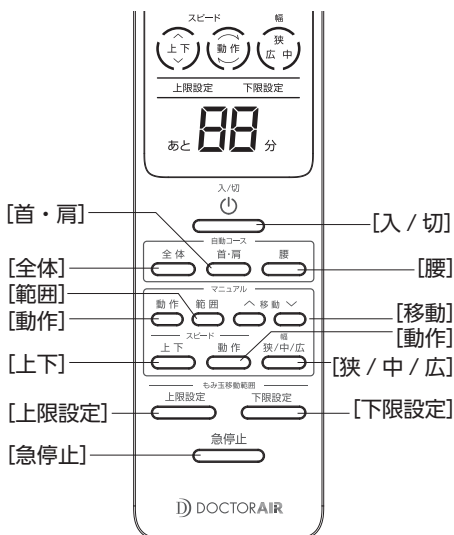

[入/切] (電源)ボタン 電源をオン/オフします。

●自動コースボタン

自動マッサージを行います。

[全体]: 全身をマッサージします。

[首・肩]: 首・肩を重点的にマッサージします。

[腰]: 腰を重点的にマッサージします。

●マニュアルコースボタン

[動作]: もみ玉の動作を選びます。

[範囲]: もみ玉の上下移動範囲を設定します。

[移動]: もみ玉の位置を移動します。

※もみ玉の上下移動範囲を「全体」に設定している場合は使用できません。

[上下] (スピード): もみ玉の移動速度を設定します。

※もみ玉の上下移動範囲を「ポイント」に設定している場合は使用できません。

[動作] (スピード): 動作速度を変更します。

※動作を「指圧」に設定している場合は使用できません。

[狭/中/広] (幅): もみ玉間の幅を選びます。

※動作を「もみ」または「もみたたき」に設定している場合は使用できません。

●もみ玉移動範囲ボタン

もみ玉移動範囲の上限、下限を設定できます。上部、下部からそれぞれ約12cmの範囲で設定できます。

[上限設定]: もみ玉移動範囲の上限を設定します。

[下限設定]: もみ玉移動範囲の下限を設定します。

[急停止]ボタン 全ての動作を停止します。

●リモコン背面

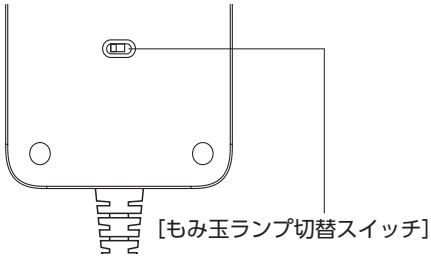

[もみ玉ランプ切替スイッチ]:
もみ玉の点灯／消灯を切り替えます。

<スライドスイッチが左側>

常時LEDが点灯します。

- ・コンセントを抜かない限りLEDは消灯しない
- ・非常停止時もLED点灯

<スライドスイッチが右側>

動作時のみLEDが点灯します。

- ・電源OFF時消灯
- ・急停止時消灯

表示について

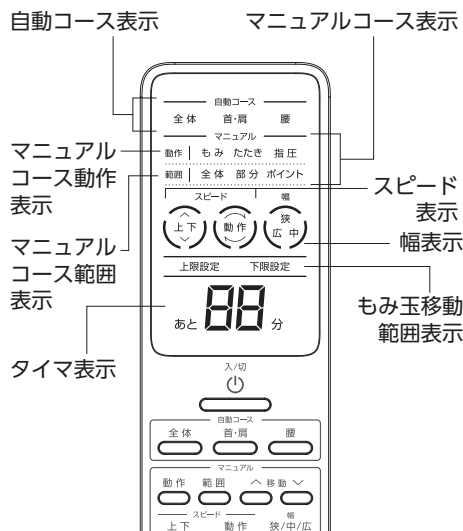

自動コース表示

自動コース選択中に点灯します。
現在選択しているコースが点灯します。

マニュアルコース表示

マニュアルコース選択中に点灯します。

マニュアルコース動作表示

現在選択しているもみ玉の動作が点灯します。

マニュアルコース範囲表示

現在選択しているマッサージ範囲が点灯します。

スピード表示

現在設定されているもみ玉の上下スピードを表示します。

(1:最遅、2:中、3:最速)

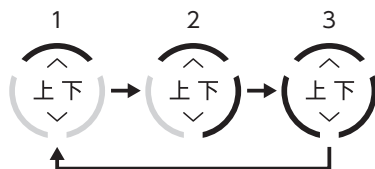

現在設定されているもみ玉の動作スピードを表示します。

(1:最遅、2:中、3:最速)

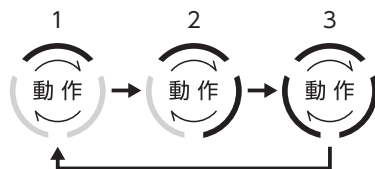

マニュアルコース幅表示

現在設定されているもみ玉間の幅を表示します。

(1:中、2:広、3:狭)

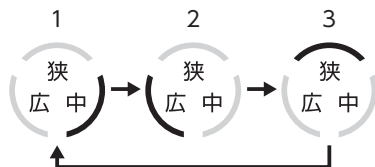

3Dマッサージシートプレミアム2を設置する

安定した背もたれのある椅子などに3Dマッサージシートプレミアム2を設置します。

注意

- 本体カバーを外した状態で使用しないでください。本体カバーが破れた場合は使用を中止し、ドクターエアお客様相談窓口までご相談ください。
- キャスター付きの椅子や回転椅子では使用しないでください。転倒による事故やケガの原因になります。
- リクライニング機能のついた椅子でご使用になる場合は、使用中に背もたれを倒したりしないよう、十分ご注意ください。
- 座椅子などでご使用になる場合は、ホットカーペットの上でのご使用はおやめください。
- 椅子に傷がつく恐れがある場合は、本体との間に、傷防止用の敷物などを挟んでください。
- 椅子に設置する際や、本体を移動する際は、リモコンやACアダプタを引きずらないよう、リモコンは本体側面のリモコン用ポケットに収納し、ACアダプタは本体から外してください。
- 電源コードやACアダプタを接続する際は、根元までしっかりと挿し込んでください。

本体に座面を取り付ける

本体と座面は取り外しができます。ご使用時には座面を本体に取り付けてください。

- 1 本体と座面をファスナーで取り付けます。
最後までしっかりとファスナーを閉じてください。

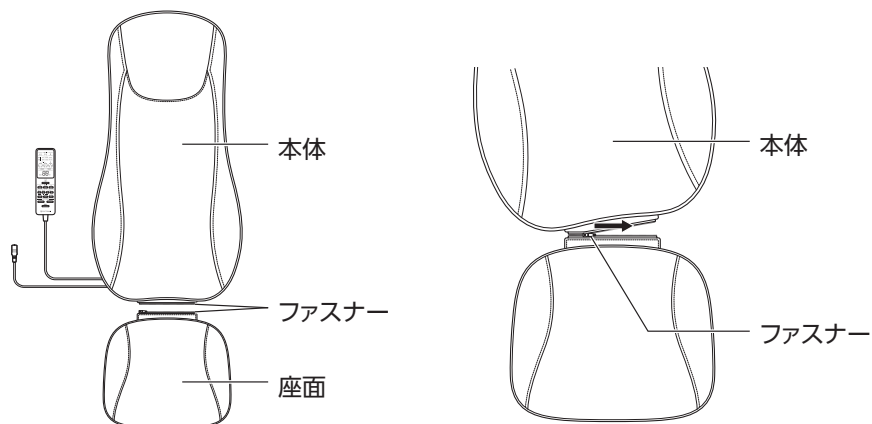

設置する

- 1 本体を背もたれのある安定した椅子(別売り)などに置き、固定ベルトで背もたれに固定します。

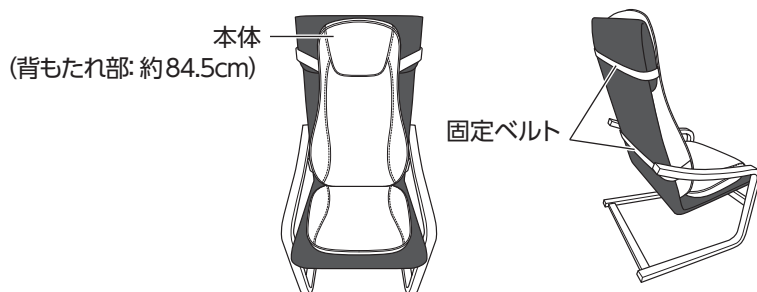

- 2** 本体のACアダプタ差込口にACアダプタを接続します。
奥までしっかりと挿し込んでください。

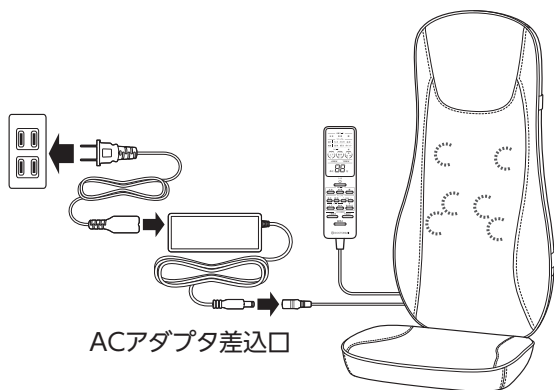

- 3** 電源コードをACアダプタに接続し、コンセントに電源プラグを根元までしっかりと挿し込みます。
もみ玉が収納位置以外の場所にある場合は、ACアダプタを接続すると、自動的にもみ玉が収納位置に移動して停止します。

ヘッドレストの角度を調節する

- 1 ヘッドレストを前いっぱい倒します。
- 2 完全に起こします。
- 3 お好みの角度(3段階)に調節します。

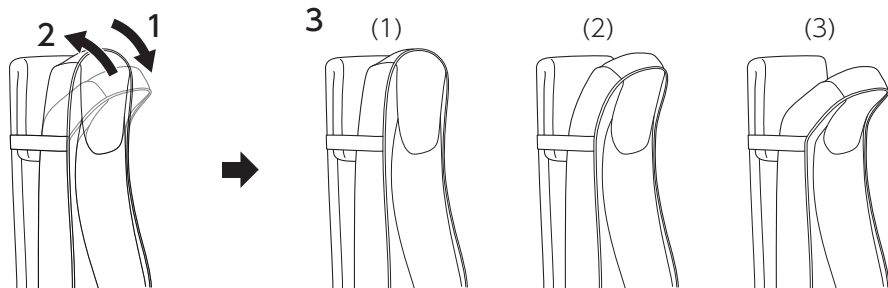

ヒント

お好みに応じて、付属の緩衝シートを取り付けることができます。
詳しくは次ページの「緩衝シートを取り付ける」をご覧ください。

緩衝シートを取り付ける

マッサージの強さをソフトにしたい場合は、緩衝シートを取り付けます。

- 1** 本体を椅子などに取り付けた後、本体の背もたれ部分に緩衝シートを重ねて置きます。
- 2** 緩衝シート上部に付いている面ファスナーで、緩衝シートを本体に固定します。

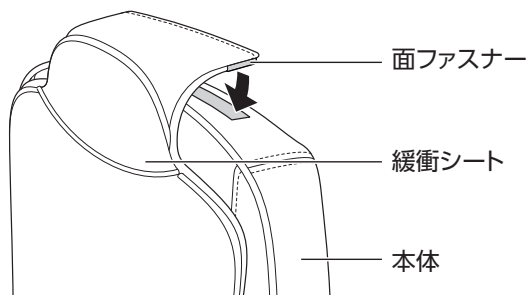

マッサージを行う

「3Dマッサージシートプレミアム2を設置する」(13ページ)の手順に従って、背もたれのある安定した椅子などに3Dマッサージシートプレミアム2を設置したら、次のようにマッサージを行います。

自動コースでマッサージをはじめると

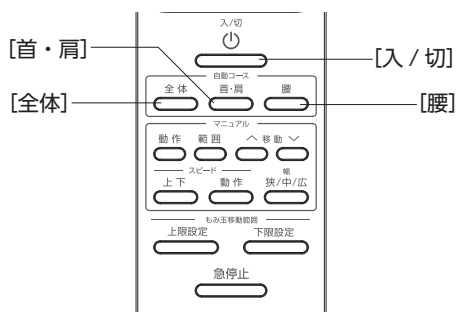

1 [入/切] (電源) ボタンを押して電源を入れます。

- ・リモコンの表示部が全灯(タイマー部分のみ点滅)します。
- ・前回正常終了していない場合は、もみ玉が収納位置に移動します。

2 自動コースボタン[全体] [首・肩] [腰]のいずれかを選んで押します。

[全体]：全身をマッサージします。

[首・肩]：首・肩を重点的にマッサージします。

[腰]：腰を重点的にマッサージします。

- ・選んだコース名が点灯します。

約10分で自動的にマッサージが終了します。

マッサージが終了すると、もみ玉が自動で収納位置に戻り、電源がオフになります。

マニュアルコースでマッサージをはじめる

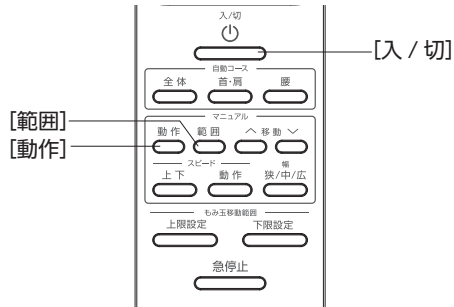

1 [入/切] (電源)ボタンを押して電源を入れます。

- リモコンの表示部が全灯(タイマー部分のみ点滅)します。
- 前回正常終了していない場合は、もみ玉が収納位置に移動します。

2 [動作]ボタンを押して動作を選択します。

ボタンを1回押すと「もみ」が選択され、マッサージが始まります。さらにボタンを押すと、押すたびに以下のように動作が変化します。

もみ→たたき→指圧→もみたたき→もみ・・・

- もみ: 両方のもみ玉が同時に回転
- たたき: もみ玉がリズムカルな連打を繰り返す
- 指圧: もみ玉が回転しないで上下に移動
- もみたたき: もみとたたきを組み合わせた動き

3 [範囲] ボタンを押して動作範囲を選択します。

押すたびに以下のように動作が変化します。

全体→部分→ポイント→全体→部分…

- 全体: 首～腰まで全体を上下移動しマッサージ
- 部分: ボタンを押した位置から約12cm範囲でもみ玉が上下移動しマッサージ
- ポイント: ボタンを押した位置でもみ玉が固定され、もみ玉上下移動無しにマッサージ

※指圧動作中にポイントボタンは変更できません。

約10分で自動でマッサージが終了します。

マッサージが終了すると、もみ玉が自動で収納位置に戻り電源がオフになります。

※マッサージ途中でコースやスピード、範囲などを変更しても、タイマーはリセットされません。

マッサージ中に動作を変更する

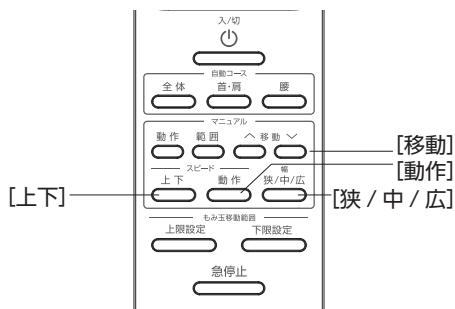

●もみ玉の位置を変更する

[移動] ボタンを長押しします。

押し続けると動作が停止し、もみ玉が上/下方向に移動します。ボタンを放すと動作が再開されます。

※もみ玉の上下移動範囲を「全体」に設定している場合は使用できません。

●もみ玉の移動速度を変更する

[上下] (スピード) を押します。

もみ玉の上下移動のスピードが以下のように変化します。

速度1 (最遅) → 速度2 (中) → 速度3 (最速) → 速度1 → 速度2 → 速度3…

※もみ玉の上下移動範囲を「ポイント」に設定している場合は使用できません。

●マッサージ動作速度を変更する

[動作] (スピード) を押します。

もみ玉の動作速度が以下のように変化します。

速度1 (最遅) → 速度2 (中) → 速度3 (最速) → 速度1 → 速度2 → 速度3…

※動作を「指圧」に設定している場合は使用できません。

●もみ玉の幅を変更する

[狭/中/広] (幅) ボタンを押します。

もみ玉間の幅が以下のように変化します。

中 → 広 → 狭 → 中 → 広…

※動作を「もみ」または「もみたたき」に設定している場合は使用できません。

もみ玉の移動範囲の上限・下限を設定する

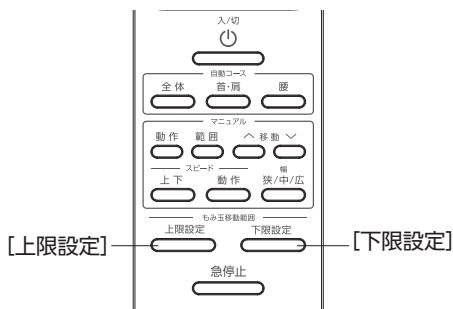

●上限を設定する

もみ玉が移動している間に[上限設定]ボタンを押します。

※上部から約12cmの範囲で設定できます。

●下限を設定する

もみ玉が移動している間に[下限設定]ボタンを押します。

※下部から約12cmの範囲で設定できます。

●設定範囲

自動コースの場合

- 全体: 上限設定○、下限設定○
- 首肩: 上限設定○、下限設定×
- 腰: 上限設定×、下限設定○

マニュアルコースの場合

- 全体: 上限設定○、下限設定○
- 部分: 上限設定×、下限設定×
- ポイント: 上限設定×、下限設定×

※再度[上限設定] / [下限設定]ボタンを押すと設定が解除されます。

※電源をOFFすると設定は解除されます。

マッサージを途中で終了したいとき

[入/切] (電源) ボタンを押すと、マッサージが終了し、もみ玉が収納位置まで戻ります。

マッサージ中に異常を感じたとき

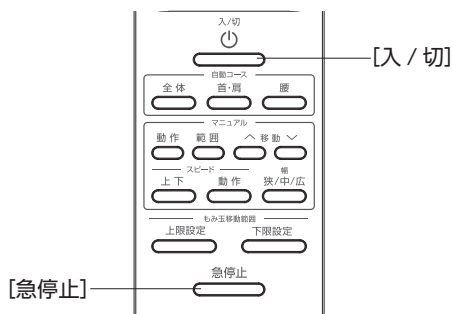

[急停止] ボタンを押すと、全ての動作がその場で停止します。

[入/切](電源)ボタンを押すと、もみ玉が収納位置まで戻ります。

マッサージを再開する場合は、もみ玉が収納位置まで戻った後、自動コースボタンもしくはマニュアルコースボタンのいずれかを押します。

ご使用後は

電源がオフになったら、電源コードとACアダプタをコンセントと本体から外し、リモコンを本体側面のリモコン用ポケットに収納します(リモコン用ポケットの位置は「各部の名称と付属品」(9ページ)をご覧ください)。

必要に応じて汚れをふき取り、高温多湿の場所を避けて室温で保管してください。

お手入れと保管について

お手入れについて

ご注意

- お手入れの前に、必ず電源コードをコンセントから抜いてください。
- シンナー・ベンジン・アルコールなどの溶剤や薬品類、熱湯は使用しないでください。故障や部品の割れ、変色などの原因になります。

乾いたやわらかい布で汚れをふき取ります。

汚れがひどい場合は、水で濡らして固くしぼったスポンジや、やわらかい布でふき取ります。その後、乾いた布で乾ぶきしてください。

保管について

- 保管の際は、必ず電源コードをコンセントから抜いてください。
- 電源コードがねじれている場合は、ねじれを直して保管してください。
- 汚れやほこりをよくふき取り、浴室などの水場や湿気の多い場所、直射日光が当たる場所を避けて保管してください。
- 乳幼児や小さなお子様の手の届く場所や、ペットが触れる場所での保管はおやめください。
- 長期間保管される場合は、汚れやほこりが付着しないよう、カバーなどをかけて保管してください。

廃棄する場合は

- 本体について

本製品はABS樹脂を使用し、生地も有害な素材は使用しておりません。

廃棄される際は、お住まいの地方自治体の廃棄区分に従い、廃棄してください。

- 専用のACアダプタ、電源コードについて

ACアダプタおよび電源コードを廃棄される際は、お住まいの地方自治体の廃棄区分に従い、廃棄してください。詳しくは各地方自治体にお問い合わせください。

故障かなと思ったら

症状	確認していただくこと
電源を入れても動かない	<ul style="list-style-type: none">• ACアダプタや電源コードが本体やコンセントにきちんと接続されているか確認してください。• 安全装置が作動している場合があります。1時間ほど置いてから再度お試しください。• 電源を入れただけではマッサージは開始しません。いずれかのコースボタンを押してマッサージを開始させてください。
突然停止した	<ul style="list-style-type: none">• タイマーにより約10分で自動的に停止します。• もみ玉に負荷がかかったり内部温度が上昇すると、安全装置により動作が一時停止します。1時間ほど置いてから、再度お試しください。
マッサージ停止後、再度電源ボタンを押しても電源が入らない。	<ul style="list-style-type: none">• 終了処理中は電源ボタンを受け付けない場合があります。全ての動作が終了したことを確認してから電源ボタンを押してください。
異音がする	<ul style="list-style-type: none">• 本製品は構造上、ある程度の動作音が発生します。異常ではありません。

上記で解決しない場合は、ドクターエアお客様相談窓口までご相談ください。

安全装置について

本製品は内部に安全装置を有しております。安全装置は主に次の場合に作動し、電源が自動でオフになります。

- 連続使用などにより、モーターや ACアダプタの内部温度が規定より高くなった場合
- もみ玉に高い負荷がかかった場合
- 安全上で何らかの異常を感知した場合

モーターやACアダプタの内部温度が正常な状態になると、本製品は再度使用が可能となります。

ご使用中に動作が停止し、電源ボタン(入/切)を押しても作動しない場合は、1時間ほど置いてから、再度お試しください。

主な仕様

本体

製品名	3Dマッサージシートプレミアム2
型番	MS-07
類別	機械器具 77 バイブレーター
一般名称	家庭用電気マッサージ器 (JMDNコード: 34662000)
医療機器の種類	管理医療機器
医療機器認証番号	305AHBZX00022000
使用目的又は効果	あんま、マッサージの代用。一般家庭で使用すること。
電源	AC 100 V 50 Hz/60 Hz
定格消費電力	60 W
もみ回数	低速: 約 26 回/分 中速: 約 31 回/分 高速: 約 35 回/分
たたき回数	低速: 約 480 回/分 中速: 約 580 回/分 高速: 約 680 回/分
施療部移動速さ	低速: 約 3.1cm/秒 中速: 約 4.2cm/秒 高速: 約 5.4cm/秒
もみ玉の幅 ([狭/中/広] ボタン使用時)	上部もみ玉幅: 通常約 90mm / 最小約 37mm / 最大約 115mm 下部もみ玉幅: 通常約 55mm / 最小約 60mm / 最大約 100mm
タイマ	約 10 分

使用環境温湿度	+10℃～+40℃ 30～85% RH
保管環境温湿度	0℃～+40℃ 10～85% RH
外形寸法	W435×H1230 (背部845)×D135mm (もみ玉部除く)
質量	約8 kg (本体のみ)
付属品	座面、緩衝シート、ACアダプタ、電源コード、取扱説明書 (保証書付)
原材料	ABS、POM、PP+GF、鉄、ポリウレタン、ポリエステル
製造販売元	株式会社 ドリームファクトリー 大阪府大阪市北区梅田 1-12-17 JRE梅田スクエアビル 16階 許可番号: 27B2X00274
製造国	中国

ACアダプタ

モデル名(型番)	定格入力	定格出力
YJS060R-1205000D	AC100-240V 50/60Hz 1.5A	DC12.0V 5.0A
KL-D120500-W	AC100-240V 50/60Hz 1.5A	DC12.0V 5.0A
CGSW65C-120- 5000II	AC100-240V 50/60Hz 1.5A	DC12.0V 5000mA

※製品の仕様およびそのデザインは性能・機能向上のため予告なく変更する場合があります。

保証とアフターサービス

使いかた・お手入れ・修理などのご相談は、お買い求めになった販売店にご連絡ください。

保証書

お買い上げの際に「お買い上げ日」、「販売店名」欄の記入をご確認ください。また、内容をよくお読みになり、大切に保管してください。

修理を依頼されるときは

「故障かなと思ったら」(25ページ)をご確認ください。直らない場合や、同じような症状がたびたび生じる場合は電源コードを外し、次の内容をお買い求め先にご連絡ください。

- お買い上げ日
- 製品型名: MS-07
- 故障の状況(できるだけ具体的に)

修理に関する
お問い合わせ



保証期間内に修理を依頼される場合は

保証書の規定に則って修理いたします。なお、保証期間中でも有料となる場合がありますので、保証書をよくお読みください。

保証期間: 保証書に記載

保証期間終了後は

診断をして修理できる場合はご要望により、有料にて修理いたします。修理料金は次の内容で構成されています。

- 技術料: 診断・修理・調整・点検などの費用
- 部品代: 修理に使用した部品および補助材料代
- 修理品の運賃: 修理品の往復の送料

補修用性能部品の保有期間

本製品の機能を維持するために必要な補修用性能部品の最低保有期間は、製造終了から5年です。保有期間の終了をもって、保守対応は終了します。

その他ご不明な点がある場合

アフターサービスに関するご相談およびご不明な点については、お買い求め先またはドクターエアお客様相談窓口までお問い合わせください。

愛情点検のお願い

長年ご使用の3Dマッサージシートプレミアム2の点検をお願いします		
 愛情点検	こんな症状はありませんか？	ご使用中止
	<ul style="list-style-type: none">●煙が出たり、異常なおいや音がする●ACアダプタが異常に熱い●電源コードを動かすと、通電したりしなかったりする●内部に異物や水が入った●本体やカバー、電源コードに変形や破損がある●その他異常がある	故障や事故防止のため、電源を切り、電源コードを外して、必ずお買い上げ販売店、またはドクターエアお客様ご相談窓口にて点検、修理をご相談ください。

無料保証規定

1. 取扱説明書・本体貼付ラベルなどの注意書に従った使用状態で、保証期間内に故障した場合は無料修理させていただきます。ただし、離島または離島に準ずる遠隔地での修理に要する交通費、宿泊費、送料(往復共)などはお客様のご負担となります。
※保証期間内に無料修理をご依頼になる場合には販売店に本製品と本書をご持参・ご提示いただき、お申し付けください。
※ご転居やご贈答品などで、本保証書に記載の販売店での無料修理をお受けになれない場合には、ドクターエアお客様相談窓口にご相談ください。
2. 保証期間内でも次の場合には原則として有料になります。
 - (1) 取扱説明書以外の使用上の誤りに起因する故障および損傷
 - (2) 不当な修理や改造による故障および損傷
 - (3) お買い上げ後の輸送、落下などによる故障および損傷
 - (4) 一般家庭用以外(例えば業務用など)に使用された場合の故障および損傷
 - (5) 保証書のご提示がない場合
 - (6) 保証書にお買い上げ年月日、お客様名、ご住所、販売店名の記入がない場合、あるいは字句を書き換えられた場合
 - (7) 車両・船舶などに搭載された場合に生じる故障および損傷
 - (8) 火災・地震・水害・落雷・その他天変地異・異常電圧・指定以外の使用電源(電圧、周波数)などによる故障および損傷
 - (9) 弊社(および弊社関連会社)以外で誤った修理をしたり、改造したために生じた故障および損傷
 - (10) 消耗品、本体以外の付属品の消耗
 - (11) 磨耗や劣化などによる有寿命部品の交換
3. 本保証書は日本国内においてのみ有効です。(This warranty is valid only in Japan.)
4. 本保証書は再発行いたしませんので大切に保管してください。有料修理の場合、修理品の運賃・修理部品代・技術料・出張料はお客様にてご負担願います。

修理メモ

- この保証書は、本書に明示した期間、条件のもとにおいて無料修理をお約束するものです。従ってこの保証書によって、お客様の法律上の権利を制限するものではありません。保証期間経過後の修理についてご不明な点は販売店またはドクターエアお客様相談窓口にご相談ください。

故障・修理のお問い合わせ
| ドクターエアお客様相談窓口 |

 0120-05-8000

10時～18時 年中無休(年末年始除く)

 DOCTORAIR

| 製造販売元 | 株式会社ドリームファクトリー

〒530-0001 大阪府大阪市北区梅田1-12-17 JRE梅田スクエアビル16階

