

# D

## DOCTORAIR

### 3DスーパーブレードS SB-002

# 取扱説明書

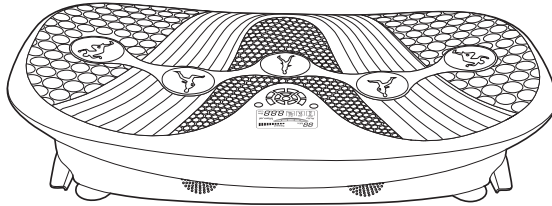

このたびはドクターエア製品をお買い上げいただきまして、誠にありがとうございます。  
ごぞいます。

- 安全に正しくお使いいただくため、ご使用前にこの取扱説明書を必ずお読みください。
- 取扱説明書は保証書を兼ねています。「お買い上げ日・販売店名」などの記入をお確かめのうえ、大切に保管してください。
- 取扱説明書に記載しているイラストはイメージ図です。

株式会社ドリームファクトリー

# 目次

安全上のご注意	1~3
・警告	2
・注意	3
各部の名称	4
ご使用になる前に	5
バンドの取り付け方法	5
ご使用方法	5
ボタン(スイッチ)の名称と各機能	6~8
設置場所について	9
製品の移動について	9
リモコンの電池セット方法	9
電池について	10
本製品をご使用前に	10
リモコンの設定方法	10
お手入れと保管について	11
・お手入れ方法	11
・保管方法	11
廃棄について	11
故障かなと思ったら	11
仕様	12
保証とアフターサービス	13
無償保証規定	14

## 安全上のご注意

お使いになる方や他の人への危害、財産への損害を未然に防ぐため、必ずお守りいただくことを説明しています。次の内容(表示・図記号)をよく理解してから本文をお読みになり、記載事項は必ずお守りください。

**警告・注意について** 誤った使い方をしたときに生じる危険や損害の程度を区分し、説明しています。



**警告**

誤った取り扱いをすると、死亡や重症を負う恐れがある内容を示しています。



**注意**

誤った取り扱いをすると、傷害を負う可能性や物的損害が発生する恐れがある内容を示しています。

**図記号の例** お守りいただく内容を、次の図記号で説明しています。



分解禁止

⊘はしてはいけない「禁止」内容を示しています。  
⊙の中や近傍に具体的な禁止内容を絵や文章で示しています。  
左の図記号は「分解禁止」を意味します。



電源プラグを抜く

●は必ず実行していただく「強制」内容を示しています。  
●の中や近傍に具体的な禁止内容を絵や文章で示しています。  
左の図記号は「電源プラグを抜く」を意味します。

# 警告



禁止

- 医師から運動を制限されている方は使用しないでください。症状を悪化させる原因になります。
- 本製品の最大適応体重は120kgまでです。120kgを超える方は使用しないでください。
- 自ら意思表示ができない方や操作が行えない方には使用させないでください。ケガや思わぬ事故の原因になります。
- 次のような場所での使用および保管はおやめください。事故やケガ、故障の原因になります。
  - 乳幼児や小さなお子様の手の届く場所や、ペットが触れる場所
  - こたつの中や暖房器具の近く
  - 直射日光が当たる場所や車内など、高温になる場所
  - 水のかかる場所
  - 高温高湿の場所
  - ほこりの多い場所
  - 振動や衝撃の加わりやすい場所
  - 強電磁界下
- 使用中はほかの作業を行わないでください。事故やケガの原因になります。
- アクセサリーやベルトなどを着けたまま使用しないでください。事故やケガの原因になります。
- コンセントや配線器具の定格を超える使用方や、交流100V以外での使用はしないでください。火災の原因になります。
- 電源プラグをコンセントから抜くときは、電源コードを引っ張らないでください。絶縁不良になり、火災、感電、ショートによる発火の原因になります。
- 電源コードを傷ついたり、加工したり、引っ張ったり、無理に曲げたり、ねじ曲げたり、束ねて使用しないでください。また、コードに重いものをのせたりはさみ込んだりしないでください。火災や感電の原因になります。
- 電源コードや機器の隙間にピンやゴミなどの異物を差し込まないでください。火災や感電の原因になります。
- 電源コードを本体などに巻き付けしないでください。断線による火災や感電の原因になります。
- 付属の電源コード以外は使用しないでください。また、付属の電源コードは本製品専用です。他の機器には絶対に使用しないでください。
- 開口部や電源端子部分に指や金属などで触れないでください。感電や故障の原因になります。
- 本製品に水をかけたり、浴室などの湿気の多い場所、屋外などでは使用しないでください。感電や故障の原因になります。



ぬれ手禁止

- 本製品は防水ではありません。
- 濡れた手で本体や電源コード、リモコンには触れないでください。感電や故障の原因になります。



分解禁止

- 本製品の分解・改造は絶対にしないでください。発火や事故、故障の原因になります。



必ず守る

- 次の方は必ず医師とご相談の上、使用してください。
  - ペースメーカーなどの電磁障害の受けやすい体内植込型医用電子機器を使用している方
  - 悪性腫瘍のある方
  - 心臓に障害のある方
  - 脚部に重度の血行障害がある方
  - めまい、ふらつきなど平衡感覚に異常のある方、また平衡感覚に影響が出る薬を服用している方
  - 妊娠中や妊娠の可能性がある方、出産直後の方
  - 糖尿病など、高度の末しょう循環器障害による、知覚障害のある方
  - 安静を必要とする方や体力の衰えた方
  - 体温38℃以上(有熱期)の方例:急性炎症症状(倦怠感、悪寒、血圧変動など)の強い時期や衰弱しているとき
  - 骨粗しょう症、脊椎の骨折、ねんざ、肉離れなどの急性(疼痛性)疾患の方
  - 腱鞘炎、むち打ち症、頸椎損傷、脊柱管狭窄症、椎間板ヘルニアの方
  - 背骨に異常のある方、または背骨が左右に曲がっている方
  - 医師の治療を受けている方や、上記以外に特に身体の異常を感じている方
- 初めてお使いになる方や長期間ご使用にならなかった方、ご高齢の方などは短時間で速度の遅い状態から使用し、徐々に身体を慣らすようにしてください。急激に運動量を増やすとケガや体調不良の原因になります。
- 身体に過度の負担をかける使用はおやめください。事故や体調不良の原因になります。
- 寒い場所から暖かい場所に移設したり、室温が急激に上がった直後は、内部が結露する場合があります。結露したまま使用すると、故障の原因になりますので、大きな温度変化があった場合は、一時間ほど置いてから主電源を入れてください。
- ご使用中にめまいや吐き気、痛みなど、身体に異常があらわれたり感じたりした場合は、直ちに使用を中止してください。不快感が続く場合は医師に相談してください。事故や体調不良を起こす原因になります。
- ご使用前に必ず製品に損傷がないか確認し、異常が発見された場合は使用せず、ドクターエアお客様相談窓口に修理を依頼してください。



電源プラグを抜く

- 電源コードのコードやプラグが傷んでいたり、コンセントへの差し込みがゆるいときは、直ちに使用を中止し、コンセントから電源プラグを抜いて、ドクターエアお客様相談窓口に修理を依頼してください。火災や感電の原因になります。
- 本体および電源コードから異常音や異臭、煙が発生したら、直ちに使用を中止し、コンセントから電源プラグを抜いて、ドクターエアお客様相談窓口にご相談ください。そのまま使用を続けると火災や感電、事故の原因になります。

# ⚠ 注意



禁止

- エクササイズ以外の目的で使用しないでください。ケガや体調不良の原因になります。
- 他の家電製品と同時に使わないでください。事故や体調不良の原因になります。
- 本製品の上で飛んだり跳ねたり、手足や腰などの身体を必要以上に動かすなどはおやめください。事故やケガの原因になります。
- 本製品を落としたり、強い衝撃を加えないでください。火災や感電、故障の原因になります。
- 雷が鳴り始めたら電源コードに触れないでください。感電や事故の原因になります。
- 本製品の端に体重をかけた力や力を加えないでください。転倒や足を踏み外し、事故やケガの原因になります。
- 同時に複数人で使用せず、必ずお一人でご使用ください。
- 1日60分以上は使用しないでください。長時間使用すると、逆効果やケガの原因になります。
- 飲酒中や飲酒後の使用はおやめください。事故やケガの原因になります。
- 医療行為には使用できません。
- 運転中はステップや操作ボタン以外は触れないでください。機器の隙間に手や指を挟み、ケガをする恐れがあります。
- 磁気を利用したカード類（キャッシュカードなど）を本製品に近づけないでください。スピーカーの磁気の影響で、カードが使用できなくなる恐れがあります。



必ず守る

- 食後は十分に時間を置いてからご使用ください。体調不良の原因になります。
- コンセントタップでご使用になる際は、必ずコンセントタップの定格容量をお守りください。火災や焼損の原因になります。
- 本製品に乗り降りする際は、運転が完全に停止していることを確認し、お足元に十分ご注意ください。事故やケガの原因になります。
- 定期的に本体のお手入れを行ってください。
- 電源プラグにホコリが付着すると、トラッキング現象による火災の原因になります。また、移動用ホイールにゴミや髪の毛が絡みつくると、ホイールが回転できず、磨耗と床への傷の原因となります。
- コイン型電池をご使用の際は、次のことをお守りください。コイン型電池の破裂や漏電、液漏れ、発熱による火災やケガ、周囲への汚損の原因になります。
  - 指定以外のコイン型電池は使用しない
  - 極性表示+と-は正しく入れる
  - コイン型電池を充電したり、過熱したり、分解したりしない
  - 火中投下しない
  - コイン型電池の使用推奨期限を越えたものや、液漏れしているものは使用しない
  - 水をかけたり、濡れた手で触れない
  - 乳幼児、小さなお子様の手の届く場所やペットが触れる場所に保管しない
  - 使用済みのコイン型電池は各地方自治体の廃棄区分に従う
  - 一ヵ月以上使用しない場合は、リモコンから必ずコイン型電池を取り出す
- 電池が液漏れし、皮膚や衣類に液が付着した場合は、直ちに水でよく洗い流し、医師にご相談ください。また、液が目に入った場合は、失明の原因になりますので、目はこすらず、直ちに水道水などのきれいな水で十分に洗い流し、必ず医師の診察を受けてください。
- テレビなどの映像/音響機器のそばで使用すると、映像/音響機器に雑音が入る場合がありますので、機器から離して設置してください。



必ず守る

- 使用中に姿勢を変える際は十分にご注意ください。事故やケガの原因になります。
- 水平で安定した場所に設置してください。タイルの上などの滑りやすい場所や、クッションの上など不安定な場所での使用はおやめください。
- 本製品や手が、家具や周囲の人にぶつからないよう、家具や壁から離し、十分なスペースを確保してから設置してください。事故やケガの原因になります。
- ご使用の際は動きやすく滑りにくい服装をしてください。ポケットの中は空にしてください。
- 素足や運動靴で使用してください。靴下やスリッパなどを履いて使用すると、事故やケガ、転倒の原因になります。
- 使用中、足や手が汗ばんでできた場合は、使用中を中止し、乾いたタオルなどで拭きとってから、再度ご使用ください。濡れたまま使用すると、事故やケガ、転倒の原因になります。



電源プラグを抜く

- 本製品を移動させる際は、主電源を切り、電源プラグを抜いてから行ってください。また、移動時には十分に注意してください。事故やケガ、故障の原因になります。
- 停電したときは直ちに電源プラグをコンセントから抜いてください。
- お手入れをする際は、必ず電源プラグをコンセントから抜いてから行ってください。感電や事故の原因になります。
- ご使用にならないときは主電源をお切りください。また、長期間にわたってご使用にならない場合は、電源プラグをコンセントから抜いてください。絶縁不良や液漏れによる火災や漏電の原因になります。

# 各部の名称

## 本体

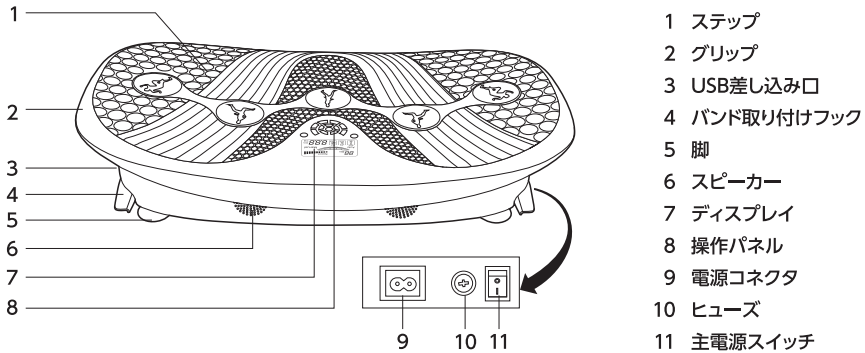

- 1 ステップ
- 2 グリップ
- 3 USB差し込み口
- 4 バンド取り付けフック
- 5 脚
- 6 スピーカー
- 7 ディスプレイ
- 8 操作パネル
- 9 電源コネクタ
- 10 ヒューズ
- 11 主電源スイッチ

## 操作パネル

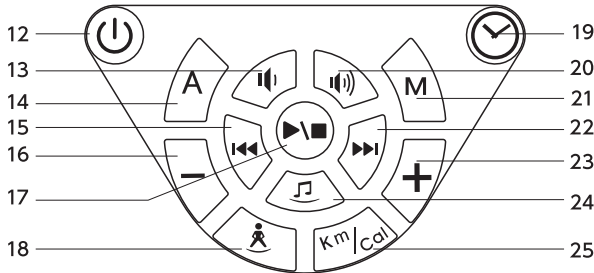

- 12 電源ボタン
- 13 ボリューム(音量)調節ボタン(-)
- 14 オートモードボタン
- 15 音楽戻しボタン
- 16 スピード調節ボタン(-)
- 17 音楽再生/停止ボタン
- 18 運動表示切替ボタン
- 19 タイマーボタン
- 20 ボリューム(音量)調節ボタン(+)
- 21 マニュアルモードボタン
- 22 音楽送りボタン
- 23 スピード調節ボタン(+)
- 24 音楽同期ボタン
- 25 運動量表示切替ボタン

## リモコン

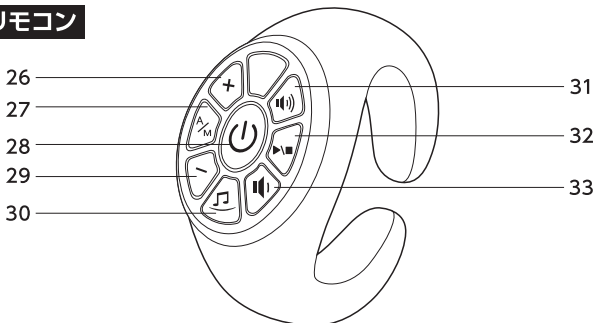

- 26 スピード調節ボタン(+)
- 27 オート/マニュアルボタン
- 28 電源ボタン
- 29 スピード調節ボタン(-)
- 30 音楽同期ボタン
- 31 ボリューム(音量)調節ボタン(+)
- 32 音楽再生/停止ボタン
- 33 ボリューム(音量)調節ボタン(-)

## ■ ご使用になる前に

- ご使用前に必ず本体や付属品、電源コードなどに損傷がないか確認してください。(付属品についてはP11に記載)
  - ご使用前に、主電源や本体の操作ボタン、リモコン、タイマー機能などが正常に動作することを確認してください。しばらくご使用にならなかった場合も必ず確認してください。
  - 異常が発見されたときは、そのまま使用せず、ドクターエアお客様相談窓口にご相談ください。
  - 本製品は振動と音が出ます。ご使用の際には、ご近隣など周囲に迷惑がかからないよう、十分にご注意ください。
- ※本製品は出荷時、リモコン設定を行った状態で出荷しておりますが、カーリモコンが動作しない際にはP9「リモコンの設定方法」の通りリモコンの設定を行ってください。

## ■ バンドの取り付け方法

- 本体下部のバンド取り付けフックを引きだし、先端部分の穴にバンドのカラビナを通して取り付けてください。

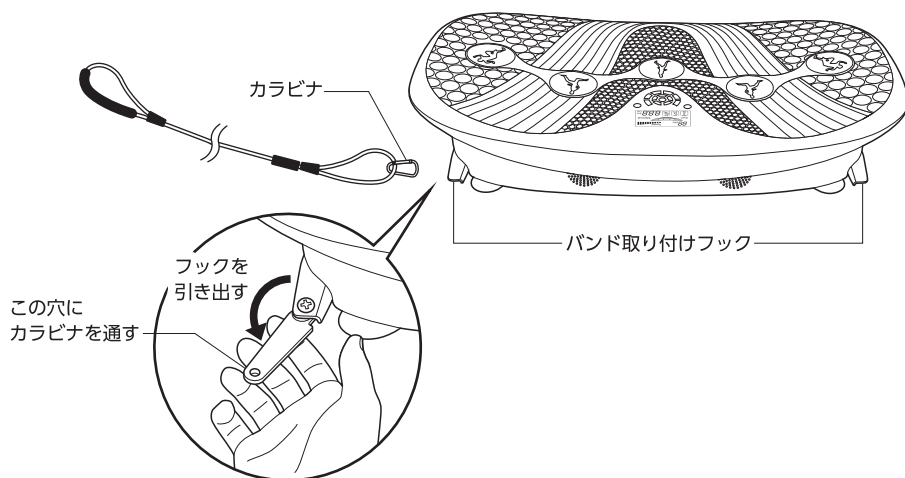

















## ■ ご使用方法

- ①電源コードを本体の電源コネクタに奥までしっかりと接続します。
- ②電源コードのプラグを家庭用コンセント (AC100V) に奥までしっかりと差し込みます。
- ③主電源スイッチを | マーク側に入れ、主電源を入れます。
- ④本体に乗ります。
- ⑤本体またはリモコンの電源ボタンを押し、運転を開始します。
  - ・本体またはリモコンの電源ボタンを押すと、【オートモード】(Jog) で運転が開始されます。タイマーボタンで好みの時間を調節してください。[Walk]、[Run] を行う場合は、(+)(-) ボタンを押して選択してください。
  - ・本体またはリモコンのマニュアルボタンを押すと、【マニュアルモード】で運転が開始されます。タイマーボタンで好みの時間、(+)(-) ボタンで好みの早さに調整してください。
- ⑥タイマーが切れると、運転は自動で停止します。
  - 運転が完全に停止してから降りてください。
  - 途中で運転を停止する際は、リモコンの電源ボタンを押してください。運転が停止し、スタンバイモードになります。
- ⑦主電源スイッチを O マーク側に入れ主電源を切り、電源コードを本体と家庭用コンセントから抜いてください。

## ■ ボタン(スイッチ)の名称と各機能

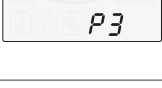
	名称	機能
本体	 主電源スイッチ	<ul style="list-style-type: none"> <li>・主電源を入れる ⇒主電源スイッチを マーク側に押すと主電源が入ります。</li> <li>・主電源を切る ⇒主電源スイッチを○マーク側に押すと主電源が切れます。</li> </ul>

	名称	機能	ディスプレイ表示
操作パネル	 電源ボタン	<ul style="list-style-type: none"> <li>・電源を入れる ⇒主電源が入った状態でディスプレイ消灯時に押すと、ディスプレイが点灯し、【オートモード】(Jog)が開始します。</li> <li>・電源を切る ⇒動作中に押すと、動作が停止し、【スタンバイモード】になります。</li> </ul>	
	 運動表示切替ボタン	<ul style="list-style-type: none"> <li>・運動量表示の設定を切り替える ⇒【マニュアルモード】時に押すと、ディスプレイ表示が変わります。点滅箇所により運動量表示(目安)の設定が切り替わります。</li> </ul>	
	 運動量表示切替ボタン	<ul style="list-style-type: none"> <li>・運動量表示を切り替える ⇒【オートモード】【マニュアルモード】時に押すと、ディスプレイ表示が変わります。【消費カロリー】もしくは【運動距離】が表示されます。</li> </ul>	 
	 オートモードボタン	<ul style="list-style-type: none"> <li>・【オートモード】で動作を開始する ⇒【マニュアルモード】時に押すと、【オートモード】で動作を開始します。</li> </ul>	
	 マニュアルモードボタン	<ul style="list-style-type: none"> <li>・【マニュアルモード】で動作を開始する ⇒【オートモード】時に押すと、【マニュアルモード】で動作を開始します。</li> </ul>	

	名称	機能	ディスプレイ表示
	タイマー ボタン	<ul style="list-style-type: none"> <li>動作時間を調整する ⇒【オートモード】【マニュアルモード】時に押しすと、動作時間が設定できます。 ※タイマーは5分間隔で最短5分～最長30分まで設定できます。</li> </ul>	
	スピード調節 ボタン(+)	<ul style="list-style-type: none"> <li>スピードを調整する ⇒【マニュアルモード】時に押しすと、スピードが設定できます。 +：スピードを上げる -：スピードを下げる ※スピードは1～30の30段階で調整できます。 ※【オートモード】ではスピードの変更はできません。</li> <li>【オートモード】を切り替える ⇒【オートモード】時に押しすと、モードが変わります。</li> </ul>	
	スピード調節 ボタン(-)		
	ボリューム(音量) 調節ボタン(+)	<ul style="list-style-type: none"> <li>ボリューム(音量)を調整する ⇒音楽再生中に押しすと、ボリューム(音量)が設定できます。 +：ボリューム(音量)を上げる -：ボリューム(音量)を下げる</li> </ul>	
	ボリューム(音量) 調節ボタン(-)		
	音楽送り ボタン	<ul style="list-style-type: none"> <li>次の曲を再生する ⇒音楽再生中に押しすと、次の曲へ切り替わります。</li> </ul>	
	音楽戻し ボタン	<ul style="list-style-type: none"> <li>前の曲を再生する ⇒音楽再生中に押しすと、前の曲へ切り替わります。</li> </ul>	
	音楽再生/ 停止ボタン	<ul style="list-style-type: none"> <li>音楽を再生する ⇒【オートモード】【マニュアルモード】時に押しすと音楽が再生します。 ※音楽を再生するには、音楽データの入ったUSBメモリーを本体へ接続してください。 ※再生できる音楽データはMP3方式で保存された音楽データのみとなります。MP3方式以外で保存された音楽データは再生できません。</li> <li>音楽を停止する ⇒音楽再生中に押しすと、音楽が停止します。</li> </ul>	
	音楽同期 ボタン	<ul style="list-style-type: none"> <li>音楽と振動を同期させる ⇒音楽再生中に押しすと、音楽にあわせてスピードが連動します。 ※音楽同期中は運動量表示はされません。 ※一部音楽データによっては、音楽とスピードが連動しない場合があります。</li> <li>音楽と振動の同期を停止する ⇒音楽同期中に押しすと、連動前のモードへ切り替わります。</li> </ul>	



	名称	機能
	電源ボタン	<ul style="list-style-type: none"> <li>• 電源を入れる ⇒主電源が入った状態でディスプレイ消灯時に押すと、ディスプレイが点灯し、【オートモード】(Jog)が開始します。</li> <li>• 電源を切る ⇒動作中に押すと、動作が停止し、【スタンバイモード】になります。</li> </ul>
	オート/ マニュアル ボタン	<ul style="list-style-type: none"> <li>• 【オートモード】で動作を開始する ⇒【マニュアルモード】時に押すと、【オートモード】に切り替わります。</li> <li>• 【マニュアルモード】で動作を開始する ⇒【オートモード】時に押すと、【マニュアルモード】に切り替わります。</li> </ul>
	スピード調節 ボタン(+)	<ul style="list-style-type: none"> <li>• スピードを調整する ⇒【マニュアルモード】時に押すと、スピードが設定できます。 + : スピードを上げる - : スピードを下げる ※スピードは1~30の30段階で調整できます。 ※【オートモード】ではスピードの変更はできません。</li> </ul>
	スピード調節 ボタン(-)	<ul style="list-style-type: none"> <li>• 【オートモード】を切り替える ⇒【オートモード】時に押すと、モードが変わります。</li> <li>• 音楽を切り替える ⇒音楽同期中に押すと、音楽が切り替わります。 + : 次の曲を再生する - : 前の曲を再生する</li> </ul>
	音楽同期 ボタン	<ul style="list-style-type: none"> <li>• 音楽と振動を同期させる ⇒音楽再生中に押すと、音楽にあわせてスピードが連動します。 ※音楽同期中は運動量表示はされません。</li> <li>• 音楽と振動の同期を停止する ⇒音楽同期中に押すと、連動前のモードへ切り替わります。</li> <li>• 運動量表示の設定を切り替える ⇒【マニュアルモード】時に押すと、ディスプレイ表示が変わります。点滅箇所により運動量表示(目安)の設定が切り替わります。 ※音楽再生中は、設定の切り替えはできません。</li> </ul>
	音楽再生/ 停止ボタン	<ul style="list-style-type: none"> <li>• 音楽を再生する ⇒【オートモード】【マニュアルモード】時に押すと音楽が再生します。 ※音楽を再生するには、音楽データのついたUSBメモリーを本体へ接続してください。 ※再生できる音楽データはMP3方式で保存された音楽データのみとなります。 MP3方式以外で保存された音楽データは再生できません。</li> <li>• 音楽を停止する ⇒音楽再生中に押すと、音楽が停止します。</li> </ul>
	ボリューム(音量) 調節ボタン(+)	<ul style="list-style-type: none"> <li>• ボリューム(音量)を調整する ⇒音楽再生中に押すと、ボリューム(音量)が設定できます。 + : ボリューム(音量)を上げる - : ボリューム(音量)を下げる</li> <li>• 動作時間を調整する ⇒【オートモード】【マニュアルモード】時に (+) を押すと、動作時間が設定できます。</li> </ul>
	ボリューム(音量) 調節ボタン(-)	<ul style="list-style-type: none"> <li>• 運動量表示を切り替える ⇒【オートモード】【マニュアルモード】時に (-) を押すと、ディスプレイ表示が変わります。【消費カロリー】もしくは【運動距離】が表示されます。</li> </ul>

## ■ 設置場所について

- 設置場所は必ず水平で安定した場所に設置してください。タイルの上などの滑りやすい場所や、クッションの上など不安定な場所での使用はおやめください。水平な場所でない、がたつきや異常振動、異音が発生する恐れがあり、事故や故障の原因になります。
- 柔らかいフローリングなど、設置場所によっては設置跡や傷がつく恐れがありますのでご注意ください。必要に応じ、床表面に本製品が直接当たらないよう、マットを敷くなどしてください。その際、毛足が長い絨毯など不安定なものは避けていただき、ゴムマットなどの滑りにくいものをご使用ください。
- テレビなどの映像 / 音響機器のそばで使用すると、映像 / 音響機器に雑音が入る場合があります。本製品と映像 / 音響機器を十分に離して設置してください。
- 本製品や手が周囲の家具や人にぶつからないよう、家具や壁から離し、十分なスペースを確保してから設置してください。事故やケガの原因になります。

## ■ 製品の移動について

- 本製品を移動する際は、本体左下側にあるグリップをしっかりと握って持ち上げ、約45度傾斜させ、右下部の移動用ホイールで移動してください。
- 移動用ホイールで移動する際は、ゆっくりと慎重に移動してください。また、床に傷がつかないように、十分にご注意ください。
- 階段など持ち上げて移動する際は、必ず二人以上で持ち上げて移動してください。落下には十分にご注意ください。



## ■ リモコンの電池セット方法

- ① リモコン裏面の電池カバー固定ネジ(4箇所)を付属のドライバーで外し、電池カバーを取り外します。
- ② 電池の(+)側を表にして、電池をセットします。このとき、誤った状態で電池をセットしてしまうと、リモコンが正しく作動しませんので、電極に注意して電池をセットしてください。
- ③ ①と逆の手順で電池カバーを取り付け、固定ネジをドライバーで取り付けます。
- ④ 電池カバーが固定できたら、動作確認を行います。ボタンを押して、ランプが点灯すれば、正しく電池がセットされている状態です。

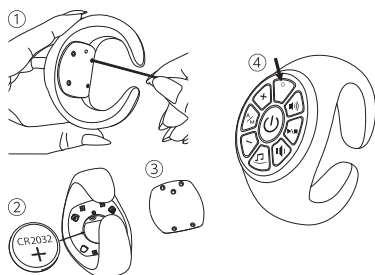

※電池セット後にリモコンが動作しない際には取扱説明書 P10「リモコンの設定方法」の手順で設定を行ってください。

### ○ 電池が正しく セットされている図

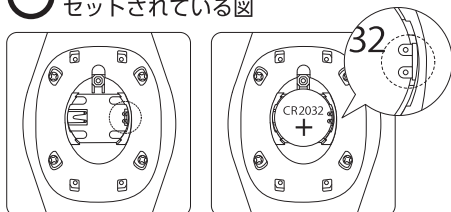

右側の電極が左図のように立ち上がっていて、電池をセットすると電極のツメ部分が右図のように表(+極側)に出ている状態が正しい状態です。

### ✕ 電池が誤って セットされている図

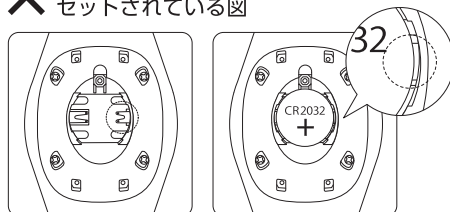

右側の電極が左図のように倒れていて、そのままから電池をセットしてしまうことで両方の電極が中(-極側)に入ってしまう、通電不良を起こしている状態。

## ■ 電池について

- 付属の電池は動作確認用です。出来るだけ早めに新しい電池と交換してください。
- 電池の極性(+・-)を確認して正しくセットしてください。
- 電池交換の際は、必ず新品の電池を交換してください。
- 電池を廃棄する際は、お住まいの地方自治体のルールに従って廃棄してください。

## ■ 本製品をご使用前に

本体に異常はないか、カラビナに破損等なく正しく固定されているか、リモコンの電池カバー固定ネジにゆるみがないことなどを必ず確認してください。

## ■ リモコンの設定方法

- 本製品は出荷時、リモコン設定を行った状態で出荷しておりますが、万一リモコンが動作しない、またリモコン交換、再設定の際には以下の手順で設定を行ってください。（操作を誤った際は、①からやり直してください。）
- ① 本体の主電源を入れます。
  - ② 図1の通り、本体操作パネルの【A】(オートモードボタン)【M】(マニュアルモードボタン)【▶|■】(音楽再生 / 停止ボタン)を同時に押すと「ピッ」と機械音が鳴り、本体ディスプレイに5つの英数字が表示され、左上の英数字が点滅状態となります(図2)。
  - ③ 本体操作パネルの【A】(オートモードボタン)で点滅箇所の移動、【+/-】(スピード調節ボタン)で点滅箇所の変更に、任意のパスワードを設定します。
  - ④ 図3の通り、リモコン背面のリセットボタンを3秒以上押し、リモコン表面のランプが2回点滅します。
  - ⑤ 図4の通り、本体操作パネルの【▶|■】(音楽再生 / 停止ボタン)を押すと「ピッ」と機械音が鳴り、リモコンの設定が完了となります。（「ピッ」と音がしなかった時は、主電源を切り、①からやり直してください。）



図 1



図 2

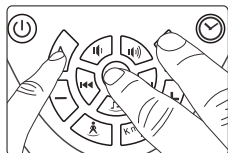

図 3

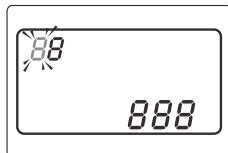

図 4

## ■ お手入れと保管について

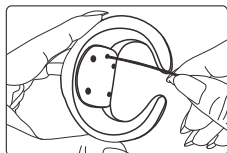
### お手入れ方法

- 必ず電源コードを本体とコンセントから抜いて行ってください。
- 乾いたやわらかい布で汚れをふき取ってください。
- 汚れがひどい場合は薄めた中性洗剤をやわらかい布にふくませ、かたくしぼってからふき取ってください。その後、乾いた布で乾ぶきしてください。
- シンナー・ベンジン・アルコールなどの溶剤や薬品類、熱湯は使用しないでください。故障や部品の割れ、変色などの原因になります。
- 移動用ホイールにゴミやホコリなどが付着している場合は、掃除機のすき間用吸口などを使って取り除いてください。
- 移動用ホイールに髪の毛などが絡み付いている場合は、ピンセットなどを使って取り除いてください。

### 保管方法

- 電源プラグをコンセントから抜いて保管してください。
- 汚れやほこりをよくふき取り、お風呂などの水場や湿気が多い場所、直射日光の当たる場所は避けて保管してください。
- 乳幼児や小さなお子様の手の届く場所や、ペットが触れる場所での保管はおやめください。
- 長期間保管される場合は、汚れやほこりが付着しないよう、カバーなどをかけて保管してください。

## ■ 廃棄について

- 廃棄する際は各地方自治体の廃棄区分に従い処分してください。

## ■ 故障かなと思ったら

症状	確認していただくこと
電源を入れても動かない	<ul style="list-style-type: none"><li>●電源コードが本体とコンセントの両方にきちんと接続されているか確認してください。</li><li>●主電源が入っているか確認してください。</li><li>●本体操作パネル、リモコンともに動作しないか確認してください。 リモコンのみ動作しない場合は、リモコンの設定(P9)を行ってください。</li></ul>
突然停止した	<ul style="list-style-type: none"><li>●タイマーにより最長30分で自動で停止します。</li></ul>
異音がる	<ul style="list-style-type: none"><li>●水平な場所に設置しているか確認してください。</li><li>●本製品は構造上、ある程度の動作音が発生します。異常ではありません。</li></ul>

上記の方法で直らない場合は、ドクターエアお客様相談窓口にご相談ください。

## 仕様

販売名	3DスーパーブレードS
型番	SB-002
定格入力	AC100V 50/60Hz
定格消費電力	95W
タイマー	最短5分～最長約30分(5分間隔)、運転開始時設定15分
最大対応体重	120kgまで
振動回数	最小:492回/分 最大:996回/分
付属品	リモコン、電源コード、バンド(2個)、取扱説明書(保証書付)、電池交換用ドライバー
本体寸法	W785×D420×H185mm
重量	16.9kg

### 本体

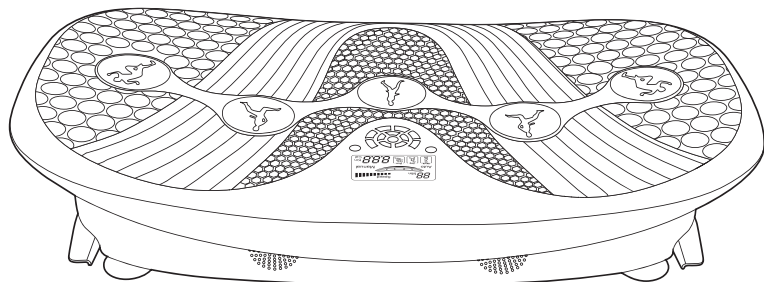

### 付属品

リモコン



電源コード



取扱説明書(保証書付)



バンド×2個

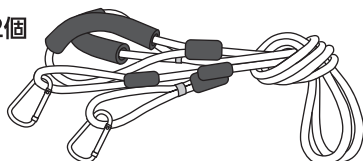

電池交換用  
ドライバー



## ■保証とアフターサービス

使い方、お手入れ、修理などのご相談は、まずお買い求め先にご連絡ください。

### ●保証書

お買い上げの際に保証書をお買い求め先からお受け取りになり、「お買い上げ日」、「販売店名」欄の記入をご確認していただき、内容をよくお読みになったうえで大切に保管してください。

### ●修理を依頼されるときは

「故障かなと思ったら(P11)」をご確認ののち、直らない場合や、同じような症状が度々生じる場合は、電源プラグを抜き、次の内容をお買い求め先にご連絡ください。

◎お買い上げ日

◎販売名

◎故障の状況(できるだけ具体的に)

修理に関する  
お問い合わせ



●保証期間内に修理を依頼される場合は、保証書の規定に則って修理いたします。なお、保証期間中でも有償となる場合がありますので、保証書をよくお読みください。

保証期間:保証書に記載

●保証期間終了後は、診断をして修理できる場合はご要望により、有償にて修理いたします。修理料金は次の内容で構成されています。

技術料:診断、修理、調整、点検などの費用

部品代:修理に使用した部品および補助材料代

出張費:修理品等のある場所へ技術者を派遣する費用

修理品の運賃:修理品の往復の送料

### ●補修用性能部品の保有期間

本製品の機能を維持するために必要な部品保有期間の目安は、製造終了から5年です。部品保有期間は目安であり、実際の期間は若干異なる場合がございます。保有期間の終了をもって、保守対応は終了します。

### ●その他ご不明な場合

アフターサービスに関するご相談およびご不明な点は、お買い求め先またはドクターエアお客様相談窓口までお問い合わせください。

### ●愛情点検のお願い

#### 長年ご使用の3DスーパーブレードSの点検をお願いします



愛情点検

##### こんな症状はありませんか？

- 煙が出たり、異常なおいや音がする
- 電源コードが異常に熱い
- 電源コードを動かすと、通電したりしなかったりする
- 内部に異物や水が入った
- 本体やカバーに変形や破損がある
- その他異常がある



##### ご使用中止

故障や事故防止のため、電源を切り、コンセントから電源プラグを抜いて、必ずお買い上げ販売店、またはドクターエアお客様相談窓口へ点検、修理をご相談ください。

## 無料保証規定

1. 取扱説明書・本体貼付ラベルなどの注意書に従った使用状態で、保証期間内に故障した場合は無料修理させていただきます。ただし、離島または離島に準ずる遠隔地での修理に要する交通費、宿泊費、送料（往復共）などはお客様のご負担となります。  
※保証期間内に無料修理をご依頼になる場合には販売店に本製品と本書をご持参・ご提示いただき、お申し付けください。  
※ご転居やご贈答品などで、本保証書に記載の販売店での無料修理をお受けにできない場合には、ドクターエアお客様相談窓口にご相談ください。
2. 保証期間内でも次の場合には原則として有料になります。
  - (1) 取扱説明書以外の使用上の誤りに起因する故障および損傷
  - (2) 不当な修理や改造による故障および損傷
  - (3) お買い上げ後の輸送、落下などによる故障および損傷
  - (4) 一般家庭用以外（例えば業務用など）に使用された場合の故障および損傷
  - (5) 保証書のご提示がない場合
  - (6) 保証書にお買い上げ年月日、お客様名、ご住所、販売店名の記入がない場合、あるいは字句を書き換えられた場合
  - (7) 車両・船舶などに搭載された場合に生じる故障および損傷
  - (8) 火災・地震・水害・落雷・その他天変地異・異常電圧・指定以外の使用電源（電圧、周波数）などによる故障および損傷
  - (9) 弊社（および弊社関連会社）以外で誤った修理をしたり、改造したために生じた故障および損傷
  - (10) 消耗品、本体以外の付属品の消耗
  - (11) 磨耗や劣化などによる有寿命部品の交換
3. 本保証書は日本国内においてのみ有効です。（This warranty is valid only in Japan.）
4. 本保証書は再発行いたしませんので大切に保管してください。有料修理の場合、修理品の運賃・修理部品代・技術料・出張料はお客様にてご負担願います。

修理メモ

- この保証書は、本書に明示した期間、条件のもとにおいて無料修理をお約束するものです。従ってこの保証書によって、お客様の法律上の権利を制限するものではありません。保証期間経過後の修理についてご不明な点は販売店またはドクターエアお客様相談窓口にご相談ください。

故障・修理のお問い合わせ | ドクターエアお客様相談窓口 |  **0120-05-8000** 10時～18時  
年中無休(年末年始除く)

**D DOCTORAIR**

株式会社ドリームファクトリー

〒530-0001 大阪府大阪市北区梅田1-12-17 梅田スクエアビル 16階

